



INSTRUÇÕES DE USO

NOME TÉCNICO: Instrumentos Cirúrgicos

NOME COMERCIAL: Templates Engimplan

Fabricante:

ENGIMPLAN – ENGENHARIA DE IMPLANTE IND. E COM. LTDA.

Rod. Washington Luiz, S/N Cond. Compark Rua 6 Km 172 Pista Sul – Rio Claro/SP - CEP:13501-600

CNPJ: 67.710.244/0001-39 – INDÚSTRIA BRASILEIRA

Site: <http://www.engimplan.com.br>

Telefone: (19) 3522 7407





Email: sac@materialise.com

RESPONSÁVEL TÉCNICO: Eng^o. Marcelo Scavitti CREA-SP 0685109896

NOTIFICAÇÃO ANVISA N° 10208610074

**PRODUTO NÃO ESTÉRIL
ESTERILIZAR ANTES DO USO**

LEGENDA DOS SÍMBOLOS DA EMBALAGEM

	Código do produto		Evitar exposição direta à luz solar
	Número de lote		Manter protegido de umidade
	Consulte as instruções de uso		Cuidado - Frágil
	Não Estéril		Não utilizar se a embalagem estiver violada
	Pais e Data de fabricação		Data de validade
	Nome do fabricante		Dispositivo médico

Características e especificações técnicas do produto

Nome Técnico: Instrumentos Cirúrgicos

Nome Comercial: Templates Engimplan

Composto por: Templates

Matéria Prima: Alumínio ABNT NBR ISO 209, série 1200 / 5000 / 6000

Produto Não Estéril

Método de Esterilização: Autoclave a vapor

1. Descrição do Produto Médico

Os Templates Engimplan são embalados individualmente e são fornecidos em embalagem plástica, fabricada em polietileno de baixa densidade (PEBD), rotulada e selada termicamente. Os Templates Engimplan são indicados para auxiliar o cirurgião em procedimentos cirúrgicos ortopédicos.







1.1. Apresentação Comercial





Os Templates Engimplan apresentam-se em vários modelos para que o cirurgião faça sua escolha:



Tabela: Apresentação dos Templates Engimplan

CÓDIGO	DESCRIÇÃO	IMAGEM
104.140XX	TEMPLATE MICRO PLACA ORBITAL 5F TEMPLATE MICRO PLACA ORBITAL 6F TEMPLATE MICRO PLACA ORBITAL 8F TEMPLATE MICRO PLACA ORBITAL 10F	
104.140XX	TEMPLATE MICRO PLACA PONTE ORBITAL 4F CURTA TEMPLATE MICRO PLACA PONTE ORBITAL 4F TEMPLATE MICRO PLACA PONTE ORBITAL 5F TEMPLATE MICRO PLACA PONTE ORBITAL 6F TEMPLATE MICRO PLACA PONTE ORBITAL 7F	
104.140XX	TEMPLATE MICRO PLACA L ESQUERDA 5F TEMPLATE MICRO PLACA L DIREITA 5F TEMPLATE MICRO PLACA L ESQUERDA 7F TEMPLATE MICRO PLACA L DIREITA 7F TEMPLATE MICRO PLACA L ESQUERDA 8F TEMPLATE MICRO PLACA L DIREITA 8F TEMPLATE MICRO PLACA L ESQUERDA 10F TEMPLATE MICRO PLACA L DIREITA 10F	
104.140XX	TEMPLATE MICRO PLACA L ESQUERDA PONTE 6MM TEMPLATE MICRO PLACA L DIREITA PONTE 6MM TEMPLATE MICRO PLACA L ESQUERDA PONTE 7MM TEMPLATE MICRO PLACA L DIREITA PONTE 7MM TEMPLATE MICRO PLACA L ESQUERDA PONTE 9MM TEMPLATE MICRO PLACA L DIREITA PONTE 9MM TEMPLATE MICRO PLACA L ESQUERDA PONTE 11MM TEMPLATE MICRO PLACA L DIREITA PONTE 11MM	
104.140XX	TEMPLATE MICRO PLACA RETA 4F TEMPLATE MICRO PLACA RETA 5F TEMPLATE MICRO PLACA RETA 6F	









	TEMPLATE MICRO PLACA RETA 8F TEMPLATE MICRO PLACA RETA 10F TEMPLATE MICRO PLACA RETA 12F TEMPLATE MICRO PLACA RETA 14F TEMPLATE MICRO PLACA RETA 16F	
104.140XX	TEMPLATE MICRO PLACA EM X PEQUENA TEMPLATE MICRO PLACA EM X MÉDIA TEMPLATE MICRO PLACA EM X GRANDE	
104.140XX	TEMPLATE MICRO PLACA T 6F TEMPLATE MICRO PLACA T 11F	
104.140XX	TEMPLATE MICRO PLACA T PONTE 6MM TEMPLATE MICRO PLACA T PONTE 8MM	
104.140XX	TEMPLATE MICRO PLACA PONTE RETA 2F TEMPLATE MICRO PLACA PONTE RETA 4F TEMPLATE MICRO PLACA PONTE RETA 6F	
104.140XX	TEMPLATE MICRO PLACA QUADRADA 4F TEMPLATE MICRO PLACA RETANGULAR 6F TEMPLATE MICRO PLACA RETANGULAR 8F	
104.140XX	TEMPLATE MICRO PLACA T OBLIQUA ESQUERDA TEMPLATE MICRO PLACA T OBLIQUA DIREITA	
104.140XX	TEMPLATE MICRO PLACA Y 5F TEMPLATE MICRO PLACA Y 7F TEMPLATE MICRO PLACA Y 8F	
104.140XX	TEMPLATE MICRO PLACA Y PONTE 7MM TEMPLATE MICRO PLACA Y PONTE 8MM	



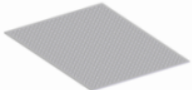

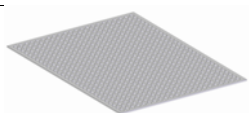

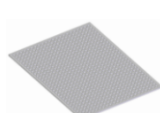

<p>104.140XX</p>	<p>TEMPLATE MICRO PLACA S TEMPLATE MICRO PLACA Z</p>	
<p>104.14056</p>	<p>TEMPLATE MICRO MALHA</p>	
<p>104.14057</p>	<p>TEMPLATE MICRO PLACA X TREVO</p>	
<p>104.14058</p>	<p>TEMPLATE TELA PARA ASSOALHO ORBITAL P/ PARAF. Ø1,5MM</p>	
<p>104.14059</p>	<p>TEMPLATE TELA PARA RECONSTRUÇÃO FACIAL 60 X 80 SIST.1,5MM</p>	
<p>104.140XX</p>	<p>TEMPLATE MINI PLACA L ESQUERDA 6MM TEMPLATE MINI PLACA L DIREITA 6MM TEMPLATE MINI PLACA L ESQUERDA 8F TEMPLATE MINI PLACA L DIREITA 8F</p>	
<p>104.140XX</p>	<p>TEMPLATE MINI PLACA L ESQUERDA 2 X 3 F TEMPLATE MINI PLACA L DIREITA 2 X 3 F</p>	
<p>104.140XX</p>	<p>TEMPLATE MINI PLACA L ESQUERDA 3 X 4 F TEMPLATE MINI PLACA L DIREITA 3 X 4 F</p>	









<p>104.140XX</p>	<p>TEMPLATE MINI PLACA LEFORT DIREITA TEMPLATE MINI PLACA LEFORT DIREITA 3MM TEMPLATE MINI PLACA LEFORT DIREITA 4MM TEMPLATE MINI PLACA LEFORT DIREITA 5MM TEMPLATE MINI PLACA LEFORT DIREITA 6MM TEMPLATE MINI PLACA LEFORT DIREITA 7MM TEMPLATE MINI PLACA LEFORT DIREITA 8MM TEMPLATE MINI PLACA LEFORT DIREITA 10MM</p>	
<p>104.140XX</p>	<p>TEMPLATE MINI PLACA LEFORT ESQUERDA TEMPLATE MINI PLACA LEFORT ESQUERDA 3MM TEMPLATE MINI PLACA LEFORT ESQUERDA 4MM TEMPLATE MINI PLACA LEFORT ESQUERDA 5MM TEMPLATE MINI PLACA LEFORT ESQUERDA 6MM TEMPLATE MINI PLACA LEFORT ESQUERDA 7MM TEMPLATE MINI PLACA LEFORT ESQUERDA 8MM TEMPLATE MINI PLACA LEFORT ESQUERDA 10MM</p>	
<p>104.140XX</p>	<p>TEMPLATE MINI PLACA LEFORT COM OBLONGO DIREITA 3MM TEMPLATE MINI PLACA LEFORT COM OBLONGO DIREITA 4MM TEMPLATE MINI PLACA LEFORT COM OBLONGO DIREITA 5MM TEMPLATE MINI PLACA LEFORT COM OBLONGO DIREITA 6MM TEMPLATE MINI PLACA LEFORT COM OBLONGO DIREITA 7MM TEMPLATE MINI PLACA LEFORT COM OBLONGO DIREITA 8MM TEMPLATE MINI PLACA LEFORT COM OBLONGO DIREITA 10MM</p>	
<p>104.140XX</p>	<p>TEMPLATE MINI PLACA LEFORT COM OBLONGO ESQUERDA 3MM TEMPLATE MINI PLACA LEFORT COM OBLONGO ESQUERDA 4MM TEMPLATE MINI PLACA LEFORT COM OBLONGO ESQUERDA 5MM TEMPLATE MINI PLACA LEFORT COM OBLONGO ESQUERDA 6MM TEMPLATE MINI PLACA LEFORT COM OBLONGO ESQUERDA 7MM TEMPLATE MINI PLACA LEFORT COM OBLONGO ESQUERDA 8MM TEMPLATE MINI PLACA LEFORT COM OBLONGO</p>	





	ESQUERDA 10MM	
104.14XXX	TEMPLATE MINI PLACA L ESQUERDA PONTE 9MM TEMPLATE MINI PLACA L DIREITA PONTE 9MM TEMPLATE MINI PLACA L ESQUERDA PONTE 12MM TEMPLATE MINI PLACA L DIREITA PONTE 12MM TEMPLATE MINI PLACA L ESQUERDA PONTE 15MM TEMPLATE MINI PLACA L DIREITA PONTE 15MM	
104.141XX	TEMPLATE MINI PLACA L DIREITA PONTE 9MM 2 X 3F TEMPLATE MINI PLACA L ESQUERDA PONTE 9MM 2 X 3F	
104.141XX	TEMPLATE MINI PLACA L ESQUERDA PONTE 9MM 3 X 4F TEMPLATE MINI PLACA L DIREITA PONTE 9MM 3 X 4F	
104.141XX	TEMPLATE MINI PLACA RETA 4F TEMPLATE MINI PLACA RETA 6F TEMPLATE MINI PLACA RETA 8F TEMPLATE MINI PLACA RETA 10F TEMPLATE MINI PLACA RETA 12F TEMPLATE MINI PLACA RETA 14F TEMPLATE MINI PLACA RETA 16F	
104.141XX	TEMPLATE MINI PLACA T 6F TEMPLATE MINI PLACA T 11F	
104.141XX	TEMPLATE MINI PLACA ORBITAL 4F TEMPLATE MINI PLACA ORBITAL 6F TEMPLATE MINI PLACA ORBITAL 8F TEMPLATE MINI PLACA ORBITAL 10F	
104.141XX	TEMPLATE PLACA PARA MENTO 4MM TEMPLATE PLACA PARA MENTO 6MM TEMPLATE PLACA PARA MENTO 8MM TEMPLATE PLACA PARA MENTO 10MM TEMPLATE PLACA PARA MENTO 12MM	









	<p>TEMPLATE PLACA PARA MENTO 14MM</p>	
104.141XX	<p>TEMPLATE PLACA CHIN 4MM TEMPLATE PLACA CHIN 6MM TEMPLATE PLACA CHIN 8MM TEMPLATE PLACA CHIN 10MM</p>	
104.141XX	<p>TEMPLATE MINI PLACA X TREVO TEMPLATE MINI PLACA X PEQUENA TEMPLATE MINI PLACA X MÉDIA TEMPLATE MINI PLACA X GRANDE</p>	
104.141XX	<p>TEMPLATE MINI PLACA T PONTE 9MM TEMPLATE MINI PLACA T PONTE 12MM</p>	
104.141XX	<p>TEMPLATE MINI PLACA T OBLIQUA ESQUERDA TEMPLATE MINI PLACA T OBLIQUA DIREITA</p>	
104.141XX	<p>TEMPLATE MINI PLACA Y 5F TEMPLATE MINI PLACA Y 6F TEMPLATE MINI PLACA Y 8F</p>	
104.141XX	<p>TEMPLATE MINI PLACA Y PONTE 9MM TEMPLATE MINI PLACA Y PONTE 12MM</p>	
104.141XX	<p>TEMPLATE MINI PLACA S TEMPLATE MINI PLACA S PONTE 12MM TEMPLATE MINI PLACA S PONTE 14MM TEMPLATE MINI PLACA S PONTE 16MM TEMPLATE MINI PLACA Z</p>	









	TEMPLATE MINI PLACA Z PONTE 12MM TEMPLATE MINI PLACA Z PONTE 14MM TEMPLATE MINI PLACA Z PONTE 16MM	
104.14152	TEMPLATE TELA P/ REC. FACIAL 140X230	
104.14153	TEMPLATE TELA PARA RECONSTRUÇÃO NASAL	
104.14154	TEMPLATE TELA PARA RECONSTRUÇÃO FACIAL 60 X 80MM	
104.14155	TEMPLATE TELA PARA RECONSTRUÇÃO FACIAL 40 X 30MM	
104.14156	TEMPLATE TELA PARA RECONSTRUÇÃO FACIAL 115 X 75MM	
104.14157	TEMPLATE TELA P/ RECONSTRUÇÃO FACIAL 140X230 (TIPO MALHA)	
104.14158	TEMPLATE TELA P/ RECONSTRUÇÃO FACIAL 140 X 100MM	
104.14159	TEMPLATE MINI PLACA SAGITAL PLUS 4F	
104.14160	TEMPLATE TELA PARA ASSOALHO ORBITAL	



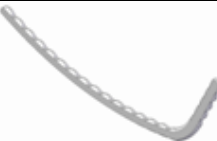



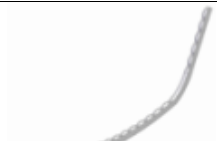

104.141XX	TEMPLATE MINI PLACA P/ BUCO EM I 15MM TEMPLATE MINI PLACA P/ BUCO EM I 20MM TEMPLATE MINI PLACA P/ BUCO EM I 25MM	
104.14164	TEMPLATE MINI PLACA P/ BUCO EM I 6 FUROS	
104.141XX	TEMPLATE PLACA RETA 2,4MM 4F TEMPLATE PLACA RETA 2,4MM 5F TEMPLATE PLACA RETA 2,4MM 6F TEMPLATE PLACA RETA 2,4MM 7F TEMPLATE PLACA RETA 2,4MM 8F TEMPLATE PLACA RETA 2,4MM 10F TEMPLATE PLACA RETA 2,4MM 12F TEMPLATE PLACA RETA 2,4MM 14F TEMPLATE PLACA RETA 2,4MM 16F TEMPLATE PLACA RETA 2,4MM 20F TEMPLATE PLACA RETA 2,4MM 24F	
104.141XX	TEMPLATE PLACA RECONST. MAND. TOTAL GRANDE P/ CONDILO TEMPLATE PLACA RECONST. MAND. TOTAL MÉDIA P/ CONDILO TEMPLATE PLACA RECONST. MAND. TOTAL PEQUENA P/ CONDILO	
104.141XX	TEMPLATE PLACA RECONST. MANDIBULAR TOTAL PEQUENA (30F) TEMPLATE PLACA RECONST. MANDIBULAR TOTAL MÉDIA (32F) TEMPLATE PLACA RECONST. MANDIBULAR TOTAL GRANDE (34F)	
104.14182	TEMPLATE PLACA RECON. MAND. ANG. 2,4MM ESQ. 5X16 P/CONDILO	
104.14183	TEMPLATE PLACA RECON. MAND. ANG. 2,4MM DIR. 5X16 P/CONDILO	
104.14184	TEMPLATE PLACA DE RECONS. MAND. ANG. 2,4MM ESQUERDA 5X16 FUROS	







104.14185	TEMPLATE PLACA DE RECONS. MAND. ANG. 2,4MM DIREITA 5X16 FUROS	
104.14186	TEMPLATE PLACA DE RECONS. MAND. ANG. 2,4MM ESQUERDA 5X13 FUROS	
104.14187	TEMPLATE PLACA DE RECONS. MAND. ANG. 2,4MM DIREITA 5X13 FUROS	
104.14188	TEMPLATE PLACA DE RECONS. MAND. ANG. 2,4MM ESQUERDA 6X21 FUROS	
104.14189	TEMPLATE PLACA DE RECONS. MAND. ANG. 2,4MM DIREITA 6X21 FUROS	
104.14190	TEMPLATE PLACA DE RECONSTRUÇÃO MANDIBULAR 2,4MM ESQUERDA 5 X 18 FUROS	
104.14191	TEMPLATE PLACA DE RECONSTRUÇÃO MANDIBULAR 2,4MM ESQUERDA 5 X 18 FUROS	
104.14192	TEMPLATE PLACA DE RECONSTRUÇÃO MANDIBULAR ANGULADA 2,4MM 2X2	
104.14193	TEMPLATE PLACA DE RECONSTRUÇÃO MANDIBULAR ANGULADA 2,4MM 3X3	





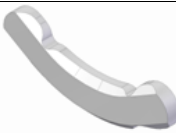



<p>104.141XX</p>	<p>TEMPLATE PLACA TOTAL PEQUENA LOCKPLAN 2,4 PLUS TEMPLATE PLACA TOTAL MÉDIA LOCKPLAN 2,4 PLUS TEMPLATE PLACA TOTAL GRANDE LOCKPLAN 2,4 PLUS</p>	
<p>104.14XXX</p>	<p>TEMPLATE PLACA RETA 4 FUROS LOCKPLAN 2,4MM TEMPLATE PLACA RETA 5 FUROS LOCKPLAN 2,4MM TEMPLATE PLACA RETA 6 FUROS LOCKPLAN 2,4MM TEMPLATE PLACA RETA 7 FUROS LOCKPLAN 2,4MM TEMPLATE PLACA RETA 8 FUROS LOCKPLAN 2,4MM TEMPLATE PLACA RETA 9 FUROS LOCKPLAN 2,4MM TEMPLATE PLACA RETA 10 FUROS LOCKPLAN 2,4MM TEMPLATE PLACA RETA 12 FUROS LOCKPLAN 2,4MM TEMPLATE PLACA RETA 14 FUROS LOCKPLAN 2,4MM TEMPLATE PLACA RETA 16 FUROS LOCKPLAN 2,4MM TEMPLATE PLACA RETA 17 FUROS LOCKPLAN 2,4MM TEMPLATE PLACA RETA 20 FUROS LOCKPLAN 2,4MM TEMPLATE PLACA RETA 24 FUROS LOCKPLAN 2,4MM</p>	
<p>104.142XX</p>	<p>TEMPLATE PLACA RETA 4 FUROS LOCKPLAN 2,4MM PLUS TEMPLATE PLACA RETA 5 FUROS LOCKPLAN 2,4MM PLUS TEMPLATE PLACA RETA 6 FUROS LOCKPLAN 2,4MM PLUS TEMPLATE PLACA RETA 7 FUROS LOCKPLAN 2,4MM PLUS TEMPLATE PLACA RETA 8 FUROS LOCKPLAN 2,4MM PLUS TEMPLATE PLACA RETA 9 FUROS LOCKPLAN 2,4MM PLUS TEMPLATE PLACA RETA 10 FUROS LOCKPLAN 2,4MM PLUS TEMPLATE PLACA RETA 12 FUROS LOCKPLAN 2,4MM PLUS TEMPLATE PLACA RETA 14 FUROS LOCKPLAN 2,4MM PLUS TEMPLATE PLACA RETA 16 FUROS LOCKPLAN 2,4MM PLUS TEMPLATE PLACA RETA 17 FUROS LOCKPLAN 2,4MM PLUS TEMPLATE PLACA RETA 20 FUROS LOCKPLAN 2,4MM PLUS TEMPLATE PLACA RETA 24 FUROS LOCKPLAN 2,4MM PLUS</p>	
<p>104.14223</p>	<p>TEMPLATE PLACA ANGULADA 5X13 ESQUERDA LOCKPLAN 2,4 PLUS</p>	





104.14224	TEMPLATE PLACA ANGULADA 5X13 DIREITA LOCKPLAN 2,4 PLUS	
104.14225	TEMPLATE PLACA ANGULADA 5X16 ESQUERDA LOCKPLAN 2,4	
104.14226	TEMPLATE PLACA ANGULADA 5X16 DIREITA LOCKPLAN 2,4	
104.14227	TEMPLATE PLACA ANGULADA 5X18 ESQUERDA LOCKPLAN 2,4	
104.14228	TEMPLATE PLACA ANGULADA 5X18 DIREITA LOCKPLAN 2,4	
104.14229	TEMPLATE PLACA ANGULADA 6X21 ESQUERDA LOCKPLAN 2,4	
104.14230	TEMPLATE PLACA ANGULADA 6X21 DIREITA LOCKPLAN 2,4	
104.14231	TEMPLATE PLACA ANGULADA 5X13 ESQUERDA LOCKPLAN 2,4	
104.14232	TEMPLATE PLACA ANGULADA 5X13 DIREITA LOCKPLAN 2,4	



104.142XX	TEMPLATE PLACA TOTAL PEQUENA LOCKPLAN 2,4 TEMPLATE PLACA TOTAL MÉDIA LOCKPLAN 2,4 TEMPLATE PLACA TOTAL GRANDE LOCKPLAN 2,4	
104.14236	TEMPLATE PLACA ANGULADA 5 X 16 ESQUERDA LOCKPLAN 2,4 PLUS	
104.14237	TEMPLATE PLACA ANGULADA 5 X 16 DIREITA LOCKPLAN 2,4 PLUS	
104.14238	TEMPLATE PLACA ANGULADA 5 X 18 ESQUERDA LOCKPLAN 2,4 PLUS	
104.14239	TEMPLATE PLACA ANGULADA 5 X 18 DIREITA LOCKPLAN 2,4 PLUS	
104.14240	TEMPLATE PLACA ANGULADA 6 X 21 ESQUERDA LOCKPLAN 2,4 PLUS	
104.14241	TEMPLATE PLACA ANGULADA 6 X 21 DIREITA LOCKPLAN 2,4 PLUS	
104.14242	TEMPLATE PLACA ANGULADA 4 X 9 ESQUERDA LOCKPLAN 2,4 MM	

104.14243	TEMPLATE PLACA ANGULADA 4 X 9 DIREITA LOCKPLAN 2,4 MM	
104.14244	TEMPLATE PLACA ANGULADA 4 X 17 ESQUERDA LOCKPLAN 2,4 MM	
104.14245	TEMPLATE PLACA ANGULADA 4 X 17 DIREITA LOCKPLAN 2,4 MM	
104.14246	TEMPLATE PLACA ANGULADA 4 X 9 ESQUERDA LOCKPLAN 2,4 MM PLUS	
104.14247	TEMPLATE PLACA ANGULADA 4 X 9 DIREITA LOCKPLAN 2,4 MM PLUS	
104.14248	TEMPLATE PLACA ANGULADA 4 X 17 ESQUERDA LOCKPLAN 2,4 MM PLUS	
104.14249	TEMPLATE PLACA ANGULADA 4 X 17 DIREITA LOCKPLAN 2,4 MM PLUS	
104.14250	TEMPLATE PLACA ANGULADA 3 X 3 LOCKPLAN 2,4	





104.14251	TEMPLATE PLACA ANGULADA 2 X 2 LOCKPLAN 2,4	
104.14252	TEMPLATE PLACA ANGULADA 3 X 3 LOCKPLAN 2,4 PLUS	
104.14253	TEMPLATE PLACA ANGULADA 2 X 2 LOCKPLAN 2,4 PLUS	
104.14254	TEMPLATE PLACA TOTAL 4 X 17 X 4 LOCKPLAN 2,4 MM	
104.14255	TEMPLATE PLACA TOTAL 4 X 17 X 4 LOCKPLAN 2,4 MM PLUS	
104.142XX	<p>TEMPLATE PLACA P/BUCO L ESQUERDA 5F</p> <p>TEMPLATE PLACA P/BUCO L DIREITA 5F</p> <p>TEMPLATE PLACA P/BUCO L ESQUERDA 7F</p> <p>TEMPLATE PLACA P/BUCO L DIREITA 7F</p> <p>TEMPLATE PLACA P/BUCO L ESQUERDA 8F</p> <p>TEMPLATE PLACA P/BUCO L DIREITA 8F</p> <p>TEMPLATE PLACA P/BUCO L ESQUERDA 10F</p> <p>TEMPLATE PLACA P/BUCO L DIREITA 10F</p> <p>TEMPLATE PLACA P/ BUCO L DIREITA 18MM</p>	
104.142XX	<p>TEMPLATE PLACA P/BUCO RETA 4F</p> <p>TEMPLATE PLACA P/BUCO RETA 5F</p> <p>TEMPLATE PLACA P/BUCO RETA 6F</p> <p>TEMPLATE PLACA P/BUCO RETA 8F</p> <p>TEMPLATE PLACA P/BUCO RETA 10F</p>	

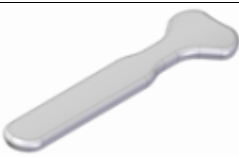



	TEMPLATE PLACA P/BUCO RETA 12F TEMPLATE PLACA P/BUCO RETA 14F TEMPLATE PLACA P/BUCO RETA 16F TEMPLATE PLACA P/BUCO RETA 20F	
104.142XX	TEMPLATE PLACA P/BUCO T 5F TEMPLATE PLACA P/BUCO T 7F TEMPLATE PLACA P/BUCO T 11F TEMPLATE PLACA P/BUCO T 13F	
104.142XX	TEMPLATE PLACA P/BUCO Y 4F TEMPLATE PLACA P/BUCO Y 8F TEMPLATE PLACA P/BUCO Y 10F TEMPLATE PLACA P/BUCO Y 14F	
104.142XX	TEMPLATE PLACA P/BUCO PONTE RETA 2F TEMPLATE PLACA P/BUCO PONTE RETA 4F TEMPLATE PLACA P/BUCO PONTE RETA 6F	
104.142XX	TEMPLATE PLACA P/BUCO QUADRADA 4F TEMPLATE PLACA P/BUCO RETANGULAR 6F	
104.142XX	TEMPLATE PLACA P/BUCO ORBITAL 4F CURTA TEMPLATE PLACA P/BUCO ORBITAL 4F TEMPLATE PLACA P/BUCO ORBITAL 5F TEMPLATE PLACA P/BUCO ORBITAL 6F TEMPLATE PLACA P/BUCO ORBITAL 7F	
104.14292	TEMPLATE PLACA P/BUCO NASAL Y	
104.14293	TEMPLATE PLACA P/BUCO NASAL H	
104.14294	TEMPLATE PLACA P/BUCO NASAL X	

104.14295	TEMPLATE PLACA P/BUCO X	
104.14296	TEMPLATE PLACA LOCKING DE FUSÃO RETA 2.4/2.7 X 27MM FOOTPLAN	
104.14297	TEMPLATE PLACA LOCKING DE FUSÃO RETA 2.4/2.7 X 40MM FOOTPLAN	
104.14XXX	<p>TEMPLATE PLACA LOCKING DE FUSÃO METATARSOFALANGEANA LCP 2.4/2.7 X 42 MM, NEUTRA, DIREITA FOOTPLAN</p> <p>TEMPLATE PLACA LOCKING DE FUSÃO METATARSOFALANGEANA LCP 2.4/2.7 X 42 MM, NEUTRA, ESQUERDA FOOTPLAN</p> <p>TEMPLATE PLACA LOCKING DE FUSÃO METATARSOFALANGEANA LCP 2.4/2.7 X 42 MM, 5°, DIREITA FOOTPLAN</p> <p>TEMPLATE PLACA LOCKING DE FUSÃO METATARSOFALANGEANA LCP 2.4/2.7 X 42 MM, 5°, ESQUERDA FOOTPLAN</p> <p>TEMPLATE PLACA LOCKING DE FUSÃO METATARSOFALANGEANA LCP 2.4/2.7 X 42 MM, 10°, DIREITA FOOTPLAN</p> <p>TEMPLATE PLACA LOCKING DE FUSÃO METATARSOFALANGEANA LCP 2.4/2.7 X 42 MM, 10°, ESQUERDA FOOTPLAN</p> <p>TEMPLATE PLACA LOCKING DE FUSÃO METATARSOFALANGEANA LCP 2.4/2.7 X 52 MM, NEUTRA, DIREITA FOOTPLAN</p> <p>TEMPLATE PLACA LOCKING DE FUSÃO METATARSOFALANGEANA LCP 2.4/2.7 X 52 MM, NEUTRA, ESQUERDA FOOTPLAN</p> <p>TEMPLATE PLACA LOCKING DE FUSÃO METATARSOFALANGEANA LCP 2.4/2.7 X 52 MM, 5°, DIREITA FOOTPLAN</p> <p>TEMPLATE PLACA LOCKING DE FUSÃO</p>	









	<p>METATARSOFALANGEANA LCP 2.4/2.7 X 52 MM, 5°, ESQUERDA FOOTPLAN</p> <p>TEMPLATE PLACA LOCKING DE FUSÃO METATARSOFALANGEANA LCP 2.4/2.7 X 52 MM, 10°, DIREITA FOOTPLAN</p> <p>TEMPLATE PLACA LOCKING DE FUSÃO METATARSOFALANGEANA LCP 2.4/2.7 X 52 MM, 10°, ESQUERDA FOOTPLAN</p> <p>TEMPLATE PLACA LOCKING DE FUSÃO METATARSOFALANGEANA LCP 2.4/2.7 X 57 MM, 5°, DIREITA FOOTPLAN</p> <p>TEMPLATE PLACA LOCKING DE FUSÃO METATARSOFALANGEANA LCP 2.4/2.7 X 57 MM, 5°, ESQUERDA FOOTPLAN</p> <p>TEMPLATE PLACA LOCKING DE FUSÃO METATARSOFALANGEANA LCP 2.4/2.7 X 53 MM, NEUTRA, DIREITA FOOTPLAN</p> <p>TEMPLATE PLACA LOCKING DE FUSÃO METATARSOFALANGEANA LCP 2.4/2.7 X 53 MM, NEUTRA, ESQUERDA FOOTPLAN</p>	
104.143XX	<p>TEMPLATE PLACA LOCKING L DE FUSÃO LCP 2.4/2.7 X 37 MM, DIREITA FOOTPLAN</p> <p>TEMPLATE PLACA LOCKING L DE FUSÃO LCP 2.4/2.7 X 37 MM, ESQUERDA FOOTPLAN</p> <p>TEMPLATE PLACA LOCKING L DE FUSÃO LCP 2.4/2.7 X 44 MM, DIREITA FOOTPLAN</p> <p>TEMPLATE PLACA LOCKING L DE FUSÃO LCP 2.4/2.7 X 44 MM, ESQUERDA FOOTPLAN</p> <p>TEMPLATE PLACA FOOTPLAN LOCKING L DE FUSÃO LCP 2.4/2.7 X 62 MM, DIREITA FOOTPLAN</p> <p>TEMPLATE PLACA LOCKING L DE FUSÃO LCP 2.4/2.7 X 62 MM, ESQUERDA FOOTPLAN</p>	
104.143XX	<p>TEMPLATE PLACA LOCKING T DE FUSÃO TARSOMETATÁRSICA LCP 2.4/2.7 X 39 MM FOOTPLAN</p> <p>TEMPLATE PLACA LOCKING T DE FUSÃO TARSOMETATÁRSICA LCP 2.4/2.7 X 48 MM FOOTPLAN</p>	
104.14322	<p>TEMPLATE PLACA LOCKING T DE FUSÃO TARSOMETATÁRSICA LCP 2.4/2.7 X 43 MM FOOTPLAN</p>	
104.143XX	<p>TEMPLATE PLACA LOCKING T DE FUSÃO LCP 2.4/2.7 X 35 MM FOOTPLAN</p> <p>TEMPLATE PLACA LOCKING T DE FUSÃO LCP 2.4/2.7 X 42 MM FOOTPLAN</p>	

	TEMPLATE PLACA LOCKING T DE FUSÃO LCP 2.4/2.7 X 60 MM FOOTPLAN TEMPLATE PLACA LOCKING T DE FUSÃO LCP 2.4/2.7 X 92 MM FOOTPLAN	
104.143XX	TEMPLATE PLACA LOCKING TREVO DE FUSÃO LCP 2.4/2.7 X 38 MM FOOTPLAN TEMPLATE PLACA LOCKING TREVO DE FUSÃO LCP 2.4/2.7 X 45 MM FOOTPLAN TEMPLATE PLACA LOCKING TREVO DE FUSÃO LCP 2.4/2.7 X 64 MM FOOTPLAN	
104.143XX	TEMPLATE PLACA LOCKING X 2.4/2.7 X 23,5 MM FOOTPLAN TEMPLATE PLACA LOCKING X 2.4/2.7 X 27 MM FOOTPLAN TEMPLATE PLACA LOCKING X 2.4/2.7 X 32 MM FOOTPLAN TEMPLATE PLACA LOCKING X 2.4/2.7 X 36 MM FOOTPLAN	
104.143XX	TEMPLATE PLACA LOCKING PARA ABERTURA DE CUNHA 2.4/2.7 X 42 MM / SEM ESPAÇAMENTO FOOTPLAN TEMPLATE PLACA LOCKING PARA ABERTURA DE CUNHA 2.4/2.7 X 42 MM / ESPAÇAMENTO 3 MM FOOTPLAN TEMPLATE PLACA LOCKING PARA ABERTURA DE CUNHA 2.4/2.7 X 42 MM / ESPAÇAMENTO 4 MM FOOTPLAN TEMPLATE PLACA LOCKING PARA ABERTURA DE CUNHA 2.4/2.7 X 42 MM / ESPAÇAMENTO 5 MM FOOTPLAN TEMPLATE PLACA LOCKING PARA ABERTURA DE CUNHA 2.4/2.7 X 42 MM / ESPAÇAMENTO 6 MM FOOTPLAN TEMPLATE PLACA LOCKING PARA ABERTURA DE CUNHA 2.4/2.7 X 42 MM / ESPAÇAMENTO 7 MM FOOTPLAN	
104.14340	TEMPLATE PLACA LOCKING NAVICULAR 2.4/2.7MM FOOTPLAN	
104.143XX	TEMPLATE PLACA LOCKING CUBÓIDE 2.4/2.7MM DIREITA FOOTPLAN TEMPLATE PLACA LOCKING CUBÓIDE 2.4/2.7MM ESQUERDA FOOTPLAN	
104.14343	TEMPLATE PLACA LOCKING DE BLOQUEIO EM MALHA 2.4/2.7MM FOOTPLAN	





<p>104.143XX</p>	<p>TEMPLATE PLACA LOCKING DE CALCÂNEO 64 X 52 MM, DIREITA FOOTPLAN</p> <p>TEMPLATE PLACA LOCKING DE CALCÂNEO 64 X 52 MM, ESQUERDA FOOTPLAN</p> <p>TEMPLATE PLACA LOCKING DE CALCÂNEO 68,8 X 34,2 MM, DIREITA FOOTPLAN</p> <p>TEMPLATE PLACA LOCKING DE CALCÂNEO 68,8 X 34,2 MM, ESQUERDA FOOTPLAN</p> <p>TEMPLATE PLACA LOCKING DE CALCÂNEO 75,7 X 34,2 MM, DIREITA FOOTPLAN</p> <p>TEMPLATE PLACA LOCKING DE CALCÂNEO 75,7 X 34,2 MM, ESQUERDA FOOTPLAN</p> <p>TEMPLATE PLACA LOCKING DE CALCÂNEO 80 X 54 MM, DIREITA FOOTPLAN</p> <p>TEMPLATE PLACA LOCKING DE CALCÂNEO 80 X 54 MM, ESQUERDA FOOTPLAN</p>	
<p>104.14352</p>	<p>TEMPLATE PLACA LOCKING TALUS FOOTPLAN</p>	
<p>104.14353</p>	<p>TEMPLATE PLACA CONDILAR LCP 2,4/2,7MM FOOTPLAN</p>	
<p>104.14354</p>	<p>TEMPLATE PLACA LOCKING LCP T 2,4/2,7MM FOOTPLAN</p>	
<p>104.14355</p>	<p>TEMPLATE PLACA LOCKING DE ADAPTAÇÃO LCP T 2,4/2,7MM FOOTPLAN</p>	

<p>104.14356</p>	<p>TEMPLATE PLACA LOCKING DE ADAPTAÇÃO LCP Y 2,4/2,7MM FOOTPLAN</p>	
<p>104.143XX</p>	<p>TEMPLATE PLACA LOCKING PARA CORREÇÃO DE ROTAÇÃO 4 FUROS 2,4/2,7MM FOOTPLAN TEMPLATE PLACA LOCKING PARA CORREÇÃO DE ROTAÇÃO 5 FUROS 2,4/2,7MM FOOTPLAN</p>	
<p>104.143XX</p>	<p>TEMPLATE PLACA LOCKING DE ADAPTAÇÃO RETA 12 FUROS 1,5/2,0MM HANDPLAN TEMPLATE PLACA LOCKING DE ADAPTAÇÃO RETA 12 FUROS 2,0/2,4MM HANDPLAN TEMPLATE PLACA LOCKING DE ADAPTAÇÃO RETA 12 FUROS 2,4/2,7MM HANDPLAN</p>	
<p>104.143XX</p>	<p>TEMPLATE PLACA LOCKING DE ADAPTAÇÃO CONDILAR DIREITA 1,5/2,0MM HANDPLAN TEMPLATE PLACA LOCKING DE ADAPTAÇÃO CONDILAR ESQUERDA 1,5/2,0MM HANDPLAN TEMPLATE PLACA LOCKING DE ADAPTAÇÃO CONDILAR DIREITA 2,0/2,4MM HANDPLAN TEMPLATE PLACA LOCKING DE ADAPTAÇÃO CONDILAR ESQUERDA 2,0/2,4MM HANDPLAN TEMPLATE PLACA LOCKING DE ADAPTAÇÃO CONDILAR DIREITA 2,4/2,7MM HANDPLAN TEMPLATE PLACA LOCKING DE ADAPTAÇÃO CONDILAR ESQUERDA 2,4/2,7MM HANDPLAN</p>	
<p>104.143XX</p>	<p>TEMPLATE PLACA LOCKING H 1,5/2,0MM HANDPLAN TEMPLATE PLACA LOCKING H 2,0/2,4MM HANDPLAN</p>	

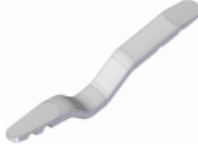

<p>104.143XX</p>	<p>TEMPLATE PLACA LOCKING DE COMPRESSÃO LONGITUDINAL DIREITA 1,5/2,0MM HANDPLAN</p> <p>TEMPLATE PLACA LOCKING DE COMPRESSÃO LONGITUDINAL ESQUERDA 1,5/2,0MM HANDPLAN</p>	
<p>104.143XX</p>	<p>TEMPLATE PLACA LOCKING CONDILAR LCP 1,5/2,0MM HANDPLAN</p> <p>TEMPLATE PLACA LOCKING CONDILAR LCP 2,0/2,4MM HANDPLAN</p> <p>TEMPLATE PLACA LOCKING CONDILAR LCP 2,4/2,7MM HANDPLAN</p>	
<p>104.143XX</p>	<p>TEMPLATE PLACA LOCKING DE ADAPTAÇÃO LCP T 3 FUROS 1,5/2,0MM HANDPLAN</p> <p>TEMPLATE PLACA LOCKING DE ADAPTAÇÃO LCP T 3 FUROS 2,0/2,4MM HANDPLAN</p> <p>TEMPLATE PLACA LOCKING DE ADAPTAÇÃO LCP T 3 FUROS 2,4/2,7MM HANDPLAN</p>	
<p>104.143XX</p>	<p>TEMPLATE PLACA LOCKING DE ADAPTAÇÃO LCP T 2 FUROS 1,5/2,0MM HANDPLAN</p> <p>TEMPLATE PLACA LOCKING DE ADAPTAÇÃO LCP T 2 FUROS 2,0/2,4MM HANDPLAN</p> <p>TEMPLATE PLACA LOCKING DE ADAPTAÇÃO LCP T 2 FUROS 2,4/2,7MM HANDPLAN</p>	
<p>104.143XX</p>	<p>TEMPLATE PLACA LOCKING DE ADAPTAÇÃO LCP T 4 FUROS 1,5/2,0MM HANDPLAN</p> <p>TEMPLATE PLACA LOCKING DE ADAPTAÇÃO LCP T 4 FUROS 2,0/2,4MM HANDPLAN</p> <p>TEMPLATE PLACA LOCKING DE ADAPTAÇÃO LCP T 4 FUROS 2,4/2,7MM HANDPLAN</p>	
<p>104.143XX</p>	<p>TEMPLATE PLACA LOCKING DE ADAPTAÇÃO LCP Y 1,5/2,0MM HANDPLAN</p> <p>TEMPLATE PLACA LOCKING DE ADAPTAÇÃO LCP Y 2,0/2,4MM HANDPLAN</p> <p>TEMPLATE PLACA LOCKING DE ADAPTAÇÃO LCP Y 2,4/2,7MM HANDPLAN</p>	
<p>104.143XX</p>	<p>TEMPLATE PLACA LOCKING PARA CORREÇÃO DE ROTAÇÃO 4 FUROS 1,5/2,0MM HANDPLAN</p> <p>TEMPLATE PLACA LOCKING PARA CORREÇÃO DE ROTAÇÃO 4 FUROS 2,0/2,4MM HANDPLAN</p> <p>TEMPLATE PLACA LOCKING PARA CORREÇÃO DE ROTAÇÃO 4 FUROS 2,4/2,7MM HANDPLAN</p>	

<p>104.143XX</p>	<p>TEMPLATE PLACA LOCKING PARA CORREÇÃO DE ROTAÇÃO 5 FUROS 1,5/2,0MM HANDPLAN</p> <p>TEMPLATE PLACA LOCKING PARA CORREÇÃO DE ROTAÇÃO 5 FUROS 2,0/2,4MM HANDPLAN</p> <p>TEMPLATE PLACA LOCKING PARA CORREÇÃO DE ROTAÇÃO 5 FUROS 2,4/2,7MM HANDPLAN</p>	
<p>104.143XX</p>	<p>TEMPLATE PLACA VOLAR RADIO DISTAL DUPLA COLUNA BLOQUEADA 6X2 FUROS 19,5 X 42MM DIREITA RADIOPLAN</p> <p>TEMPLATE PLACA VOLAR RADIO DISTAL DUPLA COLUNA BLOQUEADA 6X2 FUROS 19,5 X 42MM ESQUERDA RADIOPLAN</p>	
<p>104.143XX</p>	<p>TEMPLATE PLACA VOLAR RADIO DISTAL DUPLA COLUNA BLOQUEADA 6X3 FUROS 19,5 X 51MM DIREITA RADIOPLAN</p> <p>TEMPLATE PLACA VOLAR RADIO DISTAL DUPLA COLUNA BLOQUEADA 6X3 FUROS 19,5 X 51MM ESQUERDA RADIOPLAN</p>	
<p>104.143XX</p>	<p>TEMPLATE PLACA VOLAR RADIO DISTAL DUPLA COLUNA BLOQUEADA 6X4 FUROS 19,5 X 63MM DIREITA RADIOPLAN</p> <p>TEMPLATE PLACA VOLAR RADIO DISTAL DUPLA COLUNA BLOQUEADA 6X4 FUROS 19,5 X 63MM ESQUERDA RADIOPLAN</p>	
<p>104.144XX</p>	<p>TEMPLATE PLACA VOLAR RADIO DISTAL DUPLA COLUNA BLOQUEADA 6X5 FUROS 19,5 X 72MM DIREITA RADIOPLAN</p> <p>TEMPLATE PLACA VOLAR RADIO DISTAL DUPLA COLUNA BLOQUEADA 6X5 FUROS 19,5 X 72MM ESQUERDA RADIOPLAN</p>	
<p>104.144XX</p>	<p>TEMPLATE PLACA VOLAR RADIO DISTAL DUPLA COLUNA BLOQUEADA 6X2 FUROS 22 X 45MM DIREITA RADIOPLAN</p> <p>TEMPLATE PLACA VOLAR RADIO DISTAL DUPLA COLUNA BLOQUEADA 6X2 FUROS 22 X 45MM ESQUERDA RADIOPLAN</p>	
<p>104.144XX</p>	<p>TEMPLATE PLACA VOLAR RADIO DISTAL DUPLA COLUNA BLOQUEADA 6X3 FUROS 22 X 54MM DIREITA RADIOPLAN</p> <p>TEMPLATE PLACA VOLAR RADIO DISTAL DUPLA COLUNA BLOQUEADA 6X3 FUROS 22 X 54MM ESQUERDA RADIOPLAN</p>	
<p>104.144XX</p>	<p>TEMPLATE PLACA VOLAR RADIO DISTAL DUPLA COLUNA BLOQUEADA 6X4 FUROS 22 X 66MM DIREITA RADIOPLAN</p> <p>TEMPLATE PLACA VOLAR RADIO DISTAL DUPLA COLUNA BLOQUEADA 6X4 FUROS 22 X 66MM ESQUERDA RADIOPLAN</p>	

<p>104.144XX</p>	<p>TEMPLATE PLACA VOLAR RADIO DISTAL DUPLA COLUNA BLOQUEADA 6X5 FUIROS 22 X 75MM DIREITA RADIOPLAN</p> <p>TEMPLATE PLACA VOLAR RADIO DISTAL DUPLA COLUNA BLOQUEADA 6X5 FUIROS 22 X 75MM ESQUERDA RADIOPLAN</p>	
<p>104.144XX</p>	<p>TEMPLATE PLACA VOLAR RADIO DISTAL DUPLA COLUNA BLOQUEADA 7X2 FUIROS 25,5 X 47MM DIREITA RADIOPLAN</p> <p>TEMPLATE PLACA VOLAR RADIO DISTAL DUPLA COLUNA BLOQUEADA 7X2 FUIROS 25,5 X 47MM ESQUERDA RADIOPLAN</p>	
<p>104.144XX</p>	<p>TEMPLATE PLACA VOLAR RADIO DISTAL DUPLA COLUNA BLOQUEADA 7X3 FUIROS 25,5 X 55MM DIREITA RADIOPLAN</p> <p>TEMPLATE PLACA VOLAR RADIO DISTAL DUPLA COLUNA BLOQUEADA 7X3 FUIROS 25,5 X 55MM ESQUERDA RADIOPLAN</p>	
<p>104.144XX</p>	<p>TEMPLATE PLACA VOLAR RADIO DISTAL DUPLA COLUNA BLOQUEADA 7X4 FUIROS 25,5 X 68MM DIREITA RADIOPLAN</p> <p>TEMPLATE PLACA VOLAR RADIO DISTAL DUPLA COLUNA BLOQUEADA 7X4 FUIROS 25,5 X 68MM ESQUERDA RADIOPLAN</p>	
<p>104.144XX</p>	<p>TEMPLATE PLACA VOLAR RADIO DISTAL DUPLA COLUNA BLOQUEADA 7X5 FUIROS 25,5 X 77MM DIREITA RADIOPLAN</p> <p>TEMPLATE PLACA VOLAR RADIO DISTAL DUPLA COLUNA BLOQUEADA 7X5 FUIROS 25,5 X 77MM ESQUERDA RADIOPLAN</p>	
<p>104.144XX</p>	<p>TEMPLATE PLACA VOLAR RÁDIO DISTAL 57MM, 6 FUIROS, DIREITA RADIOPLAN</p> <p>TEMPLATE PLACA VOLAR RÁDIO DISTAL 57MM, 6 FUIROS, ESQUERDA RADIOPLAN</p> <p>TEMPLATE PLACA VOLAR RÁDIO DISTAL 57MM, 7 FUIROS, DIREITA RADIOPLAN</p> <p>TEMPLATE PLACA VOLAR RÁDIO DISTAL 57MM, 7 FUIROS, ESQUERDA RADIOPLAN</p>	





104.14422	TEMPLATE PLACA GANCHO OLECRANO BLOQUEADA 3 FUROS 62MM RADIOPLAN	
104.14423	TEMPLATE PLACA DE RECONSTRUÇÃO TOTAL CURVATURA ALTA 118MM RADIOPLAN	
104.14424	TEMPLATE PLACA DE RECONSTRUÇÃO TOTAL CURVATURA BAIXA 118MM RADIOPLAN	
104.14425	TEMPLATE PLACA DE RECONSTRUÇÃO TOTAL RETA 112MM RADIOPLAN	
104.144XX	TEMPLATE PLACA OLECRANO BLOQUEADA 4 FUROS X 112MM DIREITA RADIOPLAN TEMPLATE PLACA OLECRANO BLOQUEADA 6 FUROS X 138MM DIREITA RADIOPLAN TEMPLATE PLACA OLECRANO BLOQUEADA 8 FUROS X 164MM DIREITA RADIOPLAN TEMPLATE PLACA OLECRANO BLOQUEADA 10 FUROS X 190MM DIREITA RADIOPLAN TEMPLATE PLACA OLECRANO BLOQUEADA 12 FUROS X 216MM DIREITA RADIOPLAN TEMPLATE PLACA OLECRANO BLOQUEADA 2 FUROS X 86MM RADIOPLAN TEMPLATE PLACA OLECRANO BLOQUEADA 4 FUROS X 112MM ESQUERDA RADIOPLAN TEMPLATE PLACA OLECRANO BLOQUEADA 6 FUROS X 138MM ESQUERDA RADIOPLAN TEMPLATE PLACA OLECRANO BLOQUEADA 8 FUROS X 164MM ESQUERDA RADIOPLAN TEMPLATE PLACA OLECRANO BLOQUEADA 10 FUROS X 190MM ESQUERDA RADIOPLAN TEMPLATE PLACA OLECRANO BLOQUEADA 12 FUROS X 216MM ESQUERDA RADIOPLAN	
104.144XX	TEMPLATE PLACA ULNA BLOQUEADA 6 FUROS X 62MM RADIOPLAN TEMPLATE PLACA ULNA BLOQUEADA 8 FUROS X 76MM RADIOPLAN	







<p>104.144XX</p>	<p>TEMPLATE PLACA EXTRA-ARTICULAR BLOQUEADA 3X5 FUROS DIREITA RADIOPLAN</p> <p>TEMPLATE PLACA EXTRA-ARTICULAR BLOQUEADA 5X5 FUROS DIREITA RADIOPLAN</p> <p>TEMPLATE PLACA EXTRA-ARTICULAR BLOQUEADA 5X4 FUROS DIREITA RADIOPLAN</p> <p>TEMPLATE PLACA EXTRA-ARTICULAR BLOQUEADA 3X5 FUROS ESQUERDA RADIOPLAN</p> <p>TEMPLATE PLACA EXTRA-ARTICULAR BLOQUEADA 5X5 FUROS ESQUERDA RADIOPLAN</p> <p>TEMPLATE PLACA EXTRA-ARTICULAR BLOQUEADA 5X4 FUROS ESQUERDA RADIOPLAN</p>	
<p>104.144XX</p>	<p>TEMPLATE PLACA EXTRA-LONGA BLOQUEADA 8X4 FUROS RADIOPLAN</p> <p>TEMPLATE PLACA EXTRA-LONGA BLOQUEADA 10X4 FUROS ESQUERDA RADIOPLAN</p> <p>TEMPLATE PLACA EXTRA-LONGA BLOQUEADA 12X4 FUROS RADIOPLAN</p>	
<p>104.144XX</p>	<p>TEMPLATE PLACA RADIO DISTAL BLOQUEADA 3X5 FUROS DIREITA RADIOPLAN</p> <p>TEMPLATE PLACA RADIO DISTAL BLOQUEADA 5X5 FUROS DIREITA RADIOPLAN</p> <p>TEMPLATE PLACA RADIO DISTAL BLOQUEADA 3X5 FUROS ESQUERDA RADIOPLAN</p> <p>TEMPLATE PLACA RADIO DISTAL BLOQUEADA 5X5 FUROS ESQUERDA RADIOPLAN</p>	
<p>104.144XX</p>	<p>TEMPLATE PLACA REFORÇO LATERAL BLOQUEADA 3X5 FUROS DIREITA RADIOPLAN</p> <p>TEMPLATE PLACA REFORÇO LATERAL BLOQUEADA 3X5 FUROS ESQUERDA RADIOPLAN</p>	
<p>104.144XX</p>	<p>TEMPLATE PLACA ANGULADA BLOQUEADA 3X3 FUROS DIREITA RADIOPLAN</p> <p>TEMPLATE PLACA ANGULADA BLOQUEADA 3X3 FUROS ESQUERDA RADIOPLAN</p> <p>TEMPLATE PLACA ANGULADA BLOQUEADA 4X3 FUROS DIREITA RADIOPLAN</p> <p>TEMPLATE PLACA ANGULADA BLOQUEADA 4X3 FUROS ESQUERDA RADIOPLAN</p>	
<p>104.144XX</p>	<p>TEMPLATE PLACA RADIO DISTAL T BLOQUEADA 3X3 FUROS RADIOPLAN</p> <p>TEMPLATE PLACA RADIO DISTAL T BLOQUEADA 4X3 FUROS RADIOPLAN</p> <p>TEMPLATE PLACA RADIO RETA BLOQUEADA 5 FUROS RADIOPLAN</p> <p>TEMPLATE PLACA RADIO RETA BLOQUEADA 6 FUROS RADIOPLAN</p>	

<p>104.144XX</p>	<p>TEMPLATE PLACA RADIO DISTAL L BLOQUEADA 3X2 FUROS DIREITA RADIOPLAN</p> <p>TEMPLATE PLACA RADIO DISTAL L BLOQUEADA 4X2 FUROS DIREITA RADIOPLAN</p> <p>TEMPLATE PLACA RADIO DISTAL L BLOQUEADA 3X3 FUROS DIREITA RADIOPLAN</p> <p>TEMPLATE PLACA RADIO DISTAL L BLOQUEADA 4X3 FUROS DIREITA RADIOPLAN</p> <p>TEMPLATE PLACA RADIO DISTAL L BLOQUEADA 3X2 FUROS ESQUERDA RADIOPLAN</p> <p>TEMPLATE PLACA RADIO DISTAL L BLOQUEADA 4X2 FUROS ESQUERDA RADIOPLAN</p> <p>TEMPLATE PLACA RADIO DISTAL L BLOQUEADA 3X3 FUROS ESQUERDA RADIOPLAN</p> <p>TEMPLATE PLACA RADIO DISTAL L BLOQUEADA 4X3 FUROS ESQUERDA RADIOPLAN</p>	
<p>104.14470</p>	<p>TEMPLATE PLACA OCCIPTAL CENTRAL</p>	
<p>104.144XX</p>	<p>TEMPLATE PLACA CASPAR 26MM</p> <p>TEMPLATE PLACA CASPAR 28MM</p> <p>TEMPLATE PLACA CASPAR 30MM</p> <p>TEMPLATE PLACA CASPAR 32MM</p> <p>TEMPLATE PLACA CASPAR 34MM</p> <p>TEMPLATE PLACA CASPAR 36MM</p> <p>TEMPLATE PLACA CASPAR 42MM</p> <p>TEMPLATE PLACA CASPAR 44MM</p> <p>TEMPLATE PLACA CASPAR 46MM</p> <p>TEMPLATE PLACA CASPAR 48MM</p> <p>TEMPLATE PLACA CASPAR 50MM</p> <p>TEMPLATE PLACA CASPAR 54MM</p> <p>TEMPLATE PLACA CASPAR 57MM</p> <p>TEMPLATE PLACA CASPAR 60MM</p> <p>TEMPLATE PLACA CASPAR 63MM</p> <p>TEMPLATE PLACA CASPAR 69MM</p> <p>TEMPLATE PLACA CASPAR 75MM</p> <p>TEMPLATE PLACA CASPAR 81MM</p>	

<p>104.14XXX</p>	<p>TEMPLATE PLACA PARA COLUNA ZARGON 25MM TEMPLATE PLACA PARA COLUNA ZARGON 27,5MM TEMPLATE PLACA PARA COLUNA ZARGON 30MM TEMPLATE PLACA PARA COLUNA ZARGON 32,5MM TEMPLATE PLACA PARA COLUNA ZARGON 35MM TEMPLATE PLACA PARA COLUNA ZARGON 37,5MM TEMPLATE PLACA PARA COLUNA ZARGON 40MM TEMPLATE PLACA PARA COLUNA ZARGON 42,5MM TEMPLATE PLACA PARA COLUNA ZARGON 45MM TEMPLATE PLACA PARA COLUNA ZARGON 47,5MM TEMPLATE PLACA PARA COLUNA ZARGON 50MM TEMPLATE PLACA PARA COLUNA ZARGON 52,5MM TEMPLATE PLACA PARA COLUNA ZARGON 55MM TEMPLATE PLACA PARA COLUNA ZARGON 57,5MM TEMPLATE PLACA PARA COLUNA ZARGON 60MM TEMPLATE PLACA PARA COLUNA ZARGON 62,5MM TEMPLATE PLACA PARA COLUNA ZARGON 65MM TEMPLATE PLACA PARA COLUNA ZARGON 67,5MM TEMPLATE PLACA PARA COLUNA ZARGON 70MM TEMPLATE PLACA PARA COLUNA ZARGON 72,5MM TEMPLATE PLACA PARA COLUNA ZARGON 75MM</p>	
<p>104.145XX</p>	<p>TEMPLATE PLACA PARA COLUNA EM I 25MM TEMPLATE PLACA PARA COLUNA EM I 27,5MM TEMPLATE PLACA PARA COLUNA EM I 30MM TEMPLATE PLACA PARA COLUNA EM I 32,5MM TEMPLATE PLACA PARA COLUNA EM I 35MM TEMPLATE PLACA PARA COLUNA EM I 37,5MM TEMPLATE PLACA PARA COLUNA EM I 40MM TEMPLATE PLACA PARA COLUNA EM I 42,5MM TEMPLATE PLACA PARA COLUNA EM I 45MM TEMPLATE PLACA PARA COLUNA EM I 47,5MM TEMPLATE PLACA PARA COLUNA EM I 50MM TEMPLATE PLACA PARA COLUNA EM I 52,5MM TEMPLATE PLACA PARA COLUNA EM I 55MM TEMPLATE PLACA PARA COLUNA EM I 57,5MM TEMPLATE PLACA PARA COLUNA EM I 60MM TEMPLATE PLACA PARA COLUNA EM I 62,5MM TEMPLATE PLACA PARA COLUNA EM I 65MM</p>	





	<p>TEMPLATE PLACA PARA COLUNA EM I 67,5MM TEMPLATE PLACA PARA COLUNA EM I 70MM TEMPLATE PLACA PARA COLUNA EM I 72,5MM TEMPLATE PLACA PARA COLUNA EM I 75MM</p>	
<p>104.145XX</p>	<p>TEMPLATE PLACA ZARGON PLUS 22mm TEMPLATE PLACA ZARGON PLUS 24mm TEMPLATE PLACA ZARGON PLUS 26mm TEMPLATE PLACA ZARGON PLUS 28mm TEMPLATE PLACA ZARGON PLUS 32mm TEMPLATE PLACA ZARGON PLUS 34mm TEMPLATE PLACA ZARGON PLUS 36mm TEMPLATE PLACA ZARGON PLUS 38mm TEMPLATE PLACA ZARGON PLUS 40mm TEMPLATE PLACA ZARGON PLUS 42mm TEMPLATE PLACA ZARGON PLUS 44mm TEMPLATE PLACA ZARGON PLUS 46mm TEMPLATE PLACA ZARGON PLUS 48mm TEMPLATE PLACA ZARGON PLUS 50mm TEMPLATE PLACA ZARGON PLUS 52mm TEMPLATE PLACA ZARGON PLUS 54mm TEMPLATE PLACA ZARGON PLUS 56mm TEMPLATE PLACA ZARGON PLUS 58mm TEMPLATE PLACA ZARGON PLUS 60mm TEMPLATE PLACA ZARGON PLUS 62mm TEMPLATE PLACA ZARGON PLUS 64mm TEMPLATE PLACA ZARGON PLUS 66mm TEMPLATE PLACA ZARGON PLUS 68mm TEMPLATE PLACA ZARGON PLUS 70mm TEMPLATE PLACA ZARGON PLUS 74mm TEMPLATE PLACA ZARGON PLUS 78mm TEMPLATE PLACA ZARGON PLUS 82mm TEMPLATE PLACA ZARGON PLUS 86mm TEMPLATE PLACA ZARGON PLUS 90mm TEMPLATE PLACA ZARGON PLUS 74mm 4N TEMPLATE PLACA ZARGON PLUS 78mm 4N TEMPLATE PLACA ZARGON PLUS 82mm 4N TEMPLATE PLACA ZARGON PLUS 86mm 4N</p>	





	<p>TEMPLATE PLACA ZARGON PLUS 90mm 4N</p>	
104.145XX	<p>TEMPLATE PLACA ZARGON PLUS 100mm 5 NÍVEIS</p> <p>TEMPLATE PLACA ZARGON PLUS 110mm 5 NÍVEIS</p> <p>TEMPLATE PLACA ZARGON PLUS 120mm 5 NÍVEIS</p>	
104.145XX	<p>TEMPLATE PLACA LEFORT ESQUERDA 3MM - LOCKPLAN 2,0</p> <p>TEMPLATE PLACA LEFORT ESQUERDA 4MM - LOCKPLAN 2,0</p> <p>TEMPLATE PLACA LEFORT ESQUERDA 5MM - LOCKPLAN 2,0</p> <p>TEMPLATE PLACA LEFORT ESQUERDA 6MM - LOCKPLAN 2,0</p> <p>TEMPLATE PLACA LEFORT ESQUERDA 7MM - LOCKPLAN 2,0</p> <p>TEMPLATE PLACA LEFORT ESQUERDA 8MM - LOCKPLAN 2,0</p> <p>TEMPLATE PLACA LEFORT ESQUERDA 10MM - LOCKPLAN 2,0</p>	
104.145XX	<p>TEMPLATE PLACA LEFORT DIREITA 3MM - LOCKPLAN 2,0</p> <p>TEMPLATE PLACA LEFORT DIREITA 4MM - LOCKPLAN 2,0</p> <p>TEMPLATE PLACA LEFORT DIREITA 5MM - LOCKPLAN 2,0</p> <p>TEMPLATE PLACA LEFORT DIREITA 6MM - LOCKPLAN 2,0</p> <p>TEMPLATE PLACA LEFORT DIREITA 7MM - LOCKPLAN 2,0</p> <p>TEMPLATE PLACA LEFORT DIREITA 8MM - LOCKPLAN 2,0</p> <p>TEMPLATE PLACA LEFORT DIREITA 10MM - LOCKPLAN 2,0</p>	
104.145XX	<p>TEMPLATE PLACA LEFORT COM OBLONGO ESQUERDA 3MM - LOCKPLAN 2,0</p> <p>TEMPLATE PLACA LEFORT COM OBLONGO ESQUERDA 4MM - LOCKPLAN 2,0</p> <p>TEMPLATE PLACA LEFORT COM OBLONGO ESQUERDA 5MM - LOCKPLAN 2,0</p> <p>TEMPLATE PLACA LEFORT COM OBLONGO ESQUERDA 6MM - LOCKPLAN 2,0</p> <p>TEMPLATE PLACA LEFORT COM OBLONGO ESQUERDA 7MM - LOCKPLAN 2,0</p> <p>TEMPLATE PLACA LEFORT COM OBLONGO ESQUERDA 8MM - LOCKPLAN 2,0</p> <p>TEMPLATE PLACA LEFORT COM OBLONGO ESQUERDA 10MM - LOCKPLAN 2,0</p>	

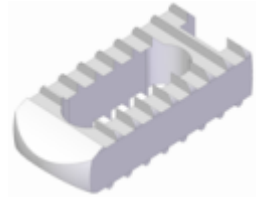
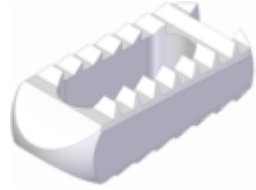

<p>104.145XX</p>	<p>TEMPLATE PLACA LEFORT COM OBLONGO DIREITA 3MM – LOCKPLAN 2,0 TEMPLATE PLACA LEFORT COM OBLONGO DIREITA 4MM – LOCKPLAN 2,0 TEMPLATE PLACA LEFORT COM OBLONGO DIREITA 5MM – LOCKPLAN 2,0 TEMPLATE PLACA LEFORT COM OBLONGO DIREITA 6MM – LOCKPLAN 2,0 TEMPLATE PLACA LEFORT COM OBLONGO DIREITA 7MM – LOCKPLAN 2,0 TEMPLATE PLACA LEFORT COM OBLONGO DIREITA 8MM – LOCKPLAN 2,0 TEMPLATE PLACA LEFORT COM OBLONGO DIREITA 10MM – LOCKPLAN 2,0</p>	
<p>104.14XXX</p>	<p>TEMPLATE PLACA RETA 4 FUROS – LOCKPLAN 2,0 TEMPLATE PLACA RETA 6 FUROS – LOCKPLAN 2,0 TEMPLATE PLACA RETA 8 FUROS – LOCKPLAN 2,0</p>	
<p>104.146XX</p>	<p>TEMPLATE PLACA PONTE RETA 4 FUROS – LOCKPLAN 2,0 TEMPLATE PLACA PONTE RETA 6 FUROS – LOCKPLAN 2,0</p>	
<p>104.146XX</p>	<p>TEMPLATE PLACA RETA PLUS 4 FUROS – LOCKPLAN 2.0 TEMPLATE PLACA RETA PLUS 6 FUROS – LOCKPLAN 2.0 TEMPLATE PLACA RETA PLUS 8 FUROS – LOCKPLAN 2.0 TEMPLATE PLACA RETA PLUS 16 FUROS – LOCKPLAN 2.0</p>	
<p>104.14607</p>	<p>TEMPLATE PLACA QUADRADA 4 FUROS – LOCKPLAN 2.0</p>	
<p>104.14608</p>	<p>TEMPLATE PLACA RETANGULAR 6 FUROS – LOCKPLAN 2.0</p>	

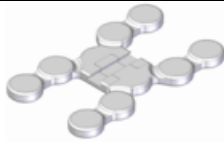

<p>104.146XX</p>	<p>TEMPLATE PLACA L ESQUERDA PONTE 9MM – LOCKPLAN 2,0</p> <p>TEMPLATE PLACA L ESQUERDA PONTE 12MM – LOCKPLAN 2,0</p> <p>TEMPLATE PLACA L ESQUERDA PONTE 15MM – LOCKPLAN 2,0</p>	
<p>104.146XX</p>	<p>TEMPLATE PLACA L DIREITA PONTE 9MM – LOCKPLAN 2,0</p> <p>TEMPLATE PLACA L DIREITA PONTE 12MM – LOCKPLAN 2,0</p> <p>TEMPLATE PLACA L DIREITA PONTE 15MM – LOCKPLAN 2,0</p>	
<p>104.146XX</p>	<p>TEMPLATE PLACA T OBLÍQUA ESQUERDA – LOCKPLAN 2.0</p> <p>TEMPLATE PLACA T OBLÍQUA DIREITA – LOCKPLAN 2.0</p>	
<p>104.146XX</p>	<p>TEMPLATE PLACA PONTE EM T OBLÍQUA CURTA ESQUERDA – LOCKPLAN 2.0</p> <p>TEMPLATE PLACA PONTE EM T OBLÍQUA REGULAR ESQUERDA – LOCKPLAN 2.0</p> <p>TEMPLATE PLACA PONTE EM T OBLÍQUA MÉDIA ESQUERDA – LOCKPLAN 2.0</p> <p>TEMPLATE PLACA PONTE EM T OBLÍQUA LONGA ESQUERDA – LOCKPLAN 2.0</p>	
<p>104.146XX</p>	<p>TEMPLATE PLACA PONTE EM T OBLÍQUA CURTA DIREITA – LOCKPLAN 2.0</p> <p>TEMPLATE PLACA PONTE EM T OBLÍQUA REGULAR DIREITA – LOCKPLAN 2.0</p> <p>TEMPLATE PLACA PONTE EM T OBLÍQUA MÉDIA DIREITA – LOCKPLAN 2.0</p> <p>TEMPLATE PLACA PONTE EM T OBLÍQUA LONGA DIREITA – LOCKPLAN 2.0</p>	
<p>104.146XX</p>	<p>TEMPLATE PLACA SUBCONDILAR ESQUERDA – LOCKPLAN 2.0</p> <p>TEMPLATE PLACA SUBCONDILAR DIREITA – LOCKPLAN 2.0</p>	
<p>104.146XX</p>	<p>TEMPLATE PLACA PONTE EM T 5 X 2 CURTA – LOCKPLAN 2.0</p> <p>TEMPLATE PLACA PONTE EM T 5 X 2 REGULAR – LOCKPLAN 2.0</p> <p>TEMPLATE PLACA PONTE EM T 5 X 2 MÉDIA – LOCKPLAN 2.0</p> <p>TEMPLATE PLACA PONTE EM T 5 X 2 LONGA – LOCKPLAN 2.0</p>	

<p>104.146XX</p>	<p>TEMPLATE PLACA SLIM DIREITA – LOCKPLAN2.0 TEMPLATE PLACA SLIM ESQUERDA – LOCKPLAN2.0</p>	
<p>104.14633</p>	<p>TEMPLATE PLACA X – LOCKPLAN 2.0</p>	
<p>104.14634</p>	<p>TEMPLATE PLACA T PONTE 12MM – LOCKPLAN 2.0</p>	
<p>104.14635</p>	<p>TEMPLATE PLACA SAGITAL – LOCKPLAN 2.0</p>	
<p>104.14636</p>	<p>TEMPLATE PLACA FRATURA CONDILAR – LOCKPLAN 2.0</p>	
<p>104.14637</p>	<p>TEMPLATE PLACA FRATURA CONDILAR ALTA – LOCKPLAN 2.0</p>	
<p>104.14638</p>	<p>TEMPLATE PLACA FRATURA MENTO – LOCKPLAN 2.0</p>	



104.14639	TEMPLATE PLACA FRATURA CONDILAR LONGA – LOCKPLAN 2.0	
104.14640	TEMPLATE PLACA DE COMPRESSÃO PARA TRAUMA – LOCKPLAN 2.0	
104.14641	TEMPLATE PLACA FRATURA ANGULAR DE MANDÍBULA – LOCKPLAN 2.0	
104.146XX	<p>TEMPLATE CAGE TÓRACO LOMBAR 10X6</p> <p>TEMPLATE CAGE TÓRACO LOMBAR 10X7</p> <p>TEMPLATE CAGE TÓRACO LOMBAR 10X8</p> <p>TEMPLATE CAGE TÓRACO LOMBAR 10X9</p> <p>TEMPLATE CAGE TÓRACO LOMBAR 10X10</p> <p>TEMPLATE CAGE TÓRACO LOMBAR 10X11</p> <p>TEMPLATE CAGE TÓRACO LOMBAR 10X12</p> <p>TEMPLATE CAGE TÓRACO LOMBAR 10X13</p>	
104.146XX	<p>TEMPLATE CAGE TÓRACO LOMBAR CÔNCIO 6X8</p> <p>TEMPLATE CAGE TÓRACO LOMBAR CÔNCIO 7X9</p> <p>TEMPLATE CAGE TÓRACO LOMBAR CÔNCIO 8X10</p> <p>TEMPLATE CAGE TÓRACO LOMBAR CÔNCIO 9X11</p> <p>TEMPLATE CAGE TÓRACO LOMBAR CÔNCIO 10X12</p> <p>TEMPLATE CAGE TÓRACO LOMBAR CÔNCIO 11X13</p> <p>TEMPLATE CAGE TÓRACO LOMBAR CÔNCIO 12X14</p> <p>TEMPLATE CAGE TÓRACO LOMBAR CÔNCIO 13X15</p>	
104.146XX	<p>TEMPLATE PLACA P/ COLUNA CERVICAL POSTERIOR 2F – POSTPLAN</p> <p>TEMPLATE PLACA P/ COLUNA CERVICAL POSTERIOR 3F – POSTPLAN</p> <p>TEMPLATE PLACA P/ COLUNA CERVICAL POSTERIOR 4F – POSTPLAN</p> <p>TEMPLATE PLACA P/ COLUNA CERVICAL POSTERIOR 5F – POSTPLAN</p> <p>TEMPLATE PLACA P/ COLUNA CERVICAL POSTERIOR 6F –</p>	

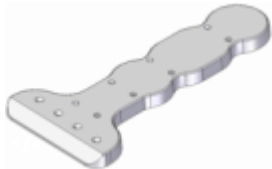

	<p>POSTPLAN</p> <p>TEMPLATE PLACA P/ COLUNA CERVICAL POSTERIOR 8F – POSTPLAN</p> <p>TEMPLATE PLACA P/ COLUNA CERVICAL POSTERIOR 10F – POSTPLAN</p>	
104.146XX	<p>TEMPLATE PLACA ESTRELA 3 X 3 FUROS PARA ESTERNO</p> <p>TEMPLATE PLACA ESTRELA 6 X 6 FUROS PARA ESTERNO</p>	
104.146XX	<p>TEMPLATE PLACA H ESTREITA 4X4 FUROS PARA ESTERNO</p> <p>TEMPLATE PLACA H LARGA 4X4 FUROS PARA ESTERNO</p>	
104.146XX	<p>TEMPLATE PLACA RETA 2X2 FUROS PARA ESTERNO</p> <p>TEMPLATE PLACA RETA 3X3 FUROS PARA ESTERNO</p> <p>TEMPLATE PLACA RETA 4X4 FUROS PARA ESTERNO</p>	
104.146XX	<p>TEMPLATE PLACA X ESTREITA 4X4 FUROS PARA ESTERNO</p> <p>TEMPLATE PLACA X LARGA 4X4 FUROS PARA ESTERNO</p>	
104.146XX	<p>TEMPLATE TÓRACO LOMBAR 76MM</p> <p>TEMPLATE TÓRACO LOMBAR 94MM</p> <p>TEMPLATE TÓRACO LOMBAR 112MM</p> <p>TEMPLATE TÓRACO LOMBAR 130MM</p>	
104.14678	<p>TEMPLATE TÓRACO LOMBAR 58MM</p>	

<p>104.146XX</p>	<p>TEMPLATE PLACA CRANIOTOMIA TEMPLATE PLACA CRANIOTOMIA SISTEMA 1,5</p>	
<p>104.14XXX</p>	<p>TEMPLATE PLACA A/C ESTREITA 3F TEMPLATE PLACA A/C ESTREITA 4F TEMPLATE PLACA A/C ESTREITA 5F TEMPLATE PLACA A/C ESTREITA 6F TEMPLATE PLACA A/C ESTREITA 7F TEMPLATE PLACA A/C ESTREITA 8F TEMPLATE PLACA A/C ESTREITA 9F TEMPLATE PLACA A/C ESTREITA 10F TEMPLATE PLACA A/C ESTREITA 11F TEMPLATE PLACA A/C ESTREITA 12F TEMPLATE PLACA A/C ESTREITA 14F TEMPLATE PLACA A/C ESTREITA 16F TEMPLATE PLACA A/C LARGA 4F TEMPLATE PLACA A/C LARGA 5F TEMPLATE PLACA A/C LARGA 6F TEMPLATE PLACA A/C LARGA 7F TEMPLATE PLACA A/C LARGA 8F TEMPLATE PLACA A/C LARGA 9F TEMPLATE PLACA A/C LARGA 10F TEMPLATE PLACA A/C LARGA 11F TEMPLATE PLACA A/C LARGA 12F TEMPLATE PLACA A/C LARGA 14F TEMPLATE PLACA A/C LARGA 16F TEMPLATE PLACA A/C LARGA 18F TEMPLATE PLACA A/C LARGA 20F TEMPLATE PLACA A/C LARGA 22F</p>	
<p>104.147XX</p>	<p>TEMPLATE PLACA T 3 FUROS TEMPLATE PLACA T 4 FUROS TEMPLATE PLACA T 5 FUROS TEMPLATE PLACA T 3 FUROS TEMPLATE PLACA T 7 FUROS TEMPLATE PLACA T 8 FUROS</p>	



	TEMPLATE PLACA T 10 FUROS	
104.147XX	TEMPLATE PLACA 1/3 TUBULAR 3 FUROS TEMPLATE PLACA 1/3 TUBULAR 4 FUROS TEMPLATE PLACA 1/3 TUBULAR 5 FUROS TEMPLATE PLACA 1/3 TUBULAR 6 FUROS TEMPLATE PLACA 1/3 TUBULAR 7 FUROS TEMPLATE PLACA 1/3 TUBULAR 8 FUROS TEMPLATE PLACA 1/3 TUBULAR 9 FUROS TEMPLATE PLACA 1/3 TUBULAR 10 FUROS TEMPLATE PLACA 1/3 TUBULAR 11 FUROS TEMPLATE PLACA 1/3 TUBULAR 12 FUROS	
104.147XX	TEMPLATE PLACA A/C 3 FUROS TEMPLATE PLACA A/C 4 FUROS TEMPLATE PLACA A/C 5 FUROS TEMPLATE PLACA A/C 6 FUROS TEMPLATE PLACA A/C 7 FUROS TEMPLATE PLACA A/C 8 FUROS TEMPLATE PLACA A/C 9 FUROS TEMPLATE PLACA A/C 10 FUROS TEMPLATE PLACA A/C 11 FUROS TEMPLATE PLACA A/C 12 FUROS TEMPLATE PLACA A/C 14 FUROS	
104.147XX	TEMPLATE PLACA PARA FIXAÇÃO DE PUNHO 4X3 DIREITA TEMPLATE PLACA PARA FIXAÇÃO DE PUNHO 4X3 ESQUERDA TEMPLATE PLACA PARA FIXAÇÃO DE PUNHO 4X4 DIREITA TEMPLATE PLACA PARA FIXAÇÃO DE PUNHO 4X4 ESQUERDA TEMPLATE PLACA PARA FIXAÇÃO DE PUNHO 4X5 DIREITA TEMPLATE PLACA PARA FIXAÇÃO DE PUNHO 4X5 ESQUERDA TEMPLATE PLACA PARA FIXAÇÃO DE PUNHO 4X6 DIREITA TEMPLATE PLACA PARA FIXAÇÃO DE PUNHO 4X6 ESQUERDA TEMPLATE PLACA PARA FIXAÇÃO DE PUNHO 4X8 DIREITA TEMPLATE PLACA PARA FIXAÇÃO DE PUNHO 4X8 ESQUERDA	







<p>104.147XX</p>	<p>TEMPLATE PLACA PARA FIXAÇÃO DE PUNHO COM 7 X 3 DIREITA</p> <p>TEMPLATE PLACA PARA FIXAÇÃO DE PUNHO COM 7 X 3 ESQUERDA</p> <p>TEMPLATE PLACA PARA FIXAÇÃO DE PUNHO COM 7 X 4 DIREITA</p> <p>TEMPLATE PLACA PARA FIXAÇÃO DE PUNHO COM 7 X 4 ESQUERDA</p> <p>TEMPLATE PLACA PARA FIXAÇÃO DE PUNHO COM 7 X 5 DIREITA</p> <p>TEMPLATE PLACA PARA FIXAÇÃO DE PUNHO COM 7 X 5 ESQUERDA</p> <p>TEMPLATE PLACA PARA FIXAÇÃO DE PUNHO COM 7 X 6 DIREITA</p> <p>TEMPLATE PLACA PARA FIXAÇÃO DE PUNHO COM 7 X 6 ESQUERDA</p> <p>TEMPLATE PLACA PARA FIXAÇÃO DE PUNHO COM 7 X 8 DIREITA</p> <p>TEMPLATE PLACA PARA FIXAÇÃO DE PUNHO COM 7 X 8 ESQUERDA</p>	
<p>104.147XX</p>	<p>TEMPLATE PALATO 01</p> <p>TEMPLATE PALATO 02</p> <p>TEMPLATE PALATO 03</p> <p>TEMPLATE PALATO 04</p>	
<p>104.147XX</p>	<p>TEMPLATE PLACA LOCKING EXTRA-ARTICULAR PARA ÚMERO DISTAL DIREITA Ø2.4/2,7 X 4 FUROS X 122 MM SHOULDERPLAN</p> <p>TEMPLATE PLACA LOCKING EXTRA-ARTICULAR PARA ÚMERO DISTAL DIREITA Ø2.4/2,7 X 6 FUROS X 158 MM SHOULDERPLAN</p> <p>TEMPLATE PLACA LOCKING EXTRA-ARTICULAR PARA ÚMERO DISTAL DIREITA Ø2.4/2,7 X 8 FUROS X 194 MM SHOULDERPLAN</p> <p>TEMPLATE PLACA LOCKING EXTRA-ARTICULAR PARA ÚMERO DISTAL DIREITA Ø2.4/2,7 X 10 FUROS X 230 MM SHOULDERPLAN</p> <p>TEMPLATE PLACA LOCKING EXTRA-ARTICULAR PARA ÚMERO DISTAL DIREITA Ø2.4/2,7 X 12 FUROS X 266 MM SHOULDERPLAN</p> <p>TEMPLATE PLACA LOCKING EXTRA-ARTICULAR PARA ÚMERO DISTAL DIREITA Ø2.4/2,7 X 14 FUROS X 302 MM SHOULDERPLAN</p> <p>TEMPLATE PLACA LOCKING EXTRA-ARTICULAR PARA ÚMERO DISTAL ESQUERDA Ø2.4/2,7 X 4 FUROS X 122 MM SHOULDERPLAN</p> <p>TEMPLATE PLACA LOCKING EXTRA-ARTICULAR PARA ÚMERO DISTAL ESQUERDA Ø2.4/2,7 X 6 FUROS X 158 MM SHOULDERPLAN</p> <p>TEMPLATE PLACA LOCKING EXTRA-ARTICULAR PARA ÚMERO DISTAL ESQUERDA Ø2.4/2,7 X 8 FUROS X 194 MM SHOULDERPLAN</p>	

	<p>TEMPLATE PLACA LOCKING EXTRA-ARTICULAR PARA ÚMERO DISTAL ESQUERDA Ø2.4/2,7 X 10 FUROS X 230 MM SHOULDERPLAN</p>	
104.147XX	<p>TEMPLATE PLACA LOCKING PARA ÚMERO DISTAL DORSOLATERAL Ø2.4/2,7MM 3 FUROS DIREITA SHOULDERPLAN</p> <p>TEMPLATE PLACA LOCKING PARA ÚMERO DISTAL DORSOLATERAL Ø2.4/2,7MM 3 FUROS ESQUERDA SHOULDERPLAN</p> <p>TEMPLATE PLACA LOCKING PARA ÚMERO DISTAL DORSOLATERAL Ø2.4/2,7MM 5 FUROS DIREITA SHOULDERPLAN</p> <p>TEMPLATE PLACA LOCKING PARA ÚMERO DISTAL DORSOLATERAL Ø2.4/2,7MM 5 FUROS ESQUERDA SHOULDERPLAN</p> <p>TEMPLATE PLACA LOCKING PARA ÚMERO DISTAL DORSOLATERAL Ø2.4/2,7MM 7 FUROS DIREITA SHOULDERPLAN</p> <p>TEMPLATE PLACA LOCKING PARA ÚMERO DISTAL DORSOLATERAL Ø2.4/2,7MM 7 FUROS ESQUERDA SHOULDERPLAN</p> <p>TEMPLATE PLACA LOCKING PARA ÚMERO DISTAL DORSOLATERAL Ø2.4/2,7MM 9 FUROS DIREITA SHOULDERPLAN</p> <p>TEMPLATE PLACA LOCKING PARA ÚMERO DISTAL DORSOLATERAL Ø2.4/2,7MM 9 FUROS ESQUERDA SHOULDERPLAN</p> <p>TEMPLATE PLACA LOCKING PARA ÚMERO DISTAL DORSOLATERAL Ø2.4/2,7MM 14 FUROS DIREITA SHOULDERPLAN</p> <p>TEMPLATE PLACA LOCKING PARA ÚMERO DISTAL DORSOLATERAL Ø2.4/2,7MM 14 FUROS ESQUERDA SHOULDERPLAN</p>	
104.147XX	<p>TEMPLATE PLACA LOCKING PARA ÚMERO DISTAL DORSOLATERAL Ø2.4/2,7MM COM SUPORTE LATERAL SHOULDERPLAN</p> <p>TEMPLATE PLACA LOCKING PARA ÚMERO DISTAL DORSOLATERAL Ø2.4/2,7MM COM SUPORTE LATERAL SHOULDERPLAN</p> <p>TEMPLATE PLACA LOCKING PARA ÚMERO DISTAL DORSOLATERAL Ø2.4/2,7MM COM SUPORTE LATERAL SHOULDERPLAN</p> <p>TEMPLATE PLACA LOCKING PARA ÚMERO DISTAL DORSOLATERAL Ø2.4/2,7MM COM SUPORTE LATERAL SHOULDERPLAN</p> <p>TEMPLATE PLACA LOCKING PARA ÚMERO DISTAL DORSOLATERAL Ø2.4/2,7MM COM SUPORTE LATERAL SHOULDERPLAN</p> <p>TEMPLATE PLACA LOCKING PARA ÚMERO DISTAL DORSOLATERAL Ø2.4/2,7MM COM SUPORTE LATERAL SHOULDERPLAN</p> <p>TEMPLATE PLACA LOCKING PARA ÚMERO DISTAL DORSOLATERAL Ø2.4/2,7MM COM SUPORTE LATERAL SHOULDERPLAN</p> <p>TEMPLATE PLACA LOCKING PARA ÚMERO DISTAL DORSOLATERAL Ø2.4/2,7MM COM SUPORTE LATERAL SHOULDERPLAN</p>	

	<p>SHOULDERPLAN</p> <p>TEMPLATE PLACA LOCKING PARA ÚMERO DISTAL DORSOLATERAL Ø2.4/2,7MM COM SUPORTE LATERAL SHOULDERPLAN</p> <p>TEMPLATE PLACA LOCKING PARA ÚMERO DISTAL DORSOLATERAL Ø2.4/2,7MM COM SUPORTE LATERAL SHOULDERPLAN</p>	
104.147XX	<p>TEMPLATE PLACA LOCKING PARA ÚMERO DISTAL MEDIAL Ø2.4/2,7MM 3 FUROS DIREITA SHOULDERPLAN</p> <p>TEMPLATE PLACA LOCKING PARA ÚMERO DISTAL MEDIAL Ø2.4/2,7MM 3 FUROS ESQUERDA SHOULDERPLAN</p> <p>TEMPLATE PLACA LOCKING PARA ÚMERO DISTAL MEDIAL Ø2.4/2,7MM 5 FUROS DIREITA SHOULDERPLAN</p> <p>TEMPLATE PLACA LOCKING PARA ÚMERO DISTAL MEDIAL Ø2.4/2,7MM 5 FUROS ESQUERDA SHOULDERPLAN</p> <p>TEMPLATE PLACA LOCKING PARA ÚMERO DISTAL MEDIAL Ø2.4/2,7MM 7 FUROS DIREITA SHOULDERPLAN</p> <p>TEMPLATE PLACA LOCKING PARA ÚMERO DISTAL MEDIAL Ø2.4/2,7MM 7 FUROS ESQUERDA SHOULDERPLAN</p> <p>TEMPLATE PLACA LOCKING PARA ÚMERO DISTAL MEDIAL Ø2.4/2,7MM 9 FUROS DIREITA SHOULDERPLAN</p> <p>TEMPLATE PLACA LOCKING PARA ÚMERO DISTAL MEDIAL Ø2.4/2,7MM 9 FUROS ESQUERDA SHOULDERPLAN</p> <p>TEMPLATE PLACA LOCKING PARA ÚMERO DISTAL MEDIAL Ø2.4/2,7MM 14 FUROS DIREITA SHOULDERPLAN</p> <p>TEMPLATE PLACA LOCKING PARA ÚMERO DISTAL MEDIAL Ø2.4/2,7MM 14 FUROS ESQUERDA SHOULDERPLAN</p>	
104.14XXX	<p>TEMPLATE PLACA LOCKING PARA ÚMERO PROXIMAL Ø2.4/2,7MM 35X85MM SHOULDERPLAN</p> <p>TEMPLATE PLACA LOCKING PARA ÚMERO PROXIMAL Ø2.4/2,7MM 35X121MM SHOULDERPLAN</p>	
104.148XX	<p>TEMPLATE PLACA LOCKING PARA ÚMERO PROXIMAL MEDIAL Ø2.4/2,7MM 35X90MM SHOULDERPLAN</p> <p>TEMPLATE PLACA LOCKING PARA ÚMERO PROXIMAL MEDIAL Ø2.4/2,7MM 35X114MM SHOULDERPLAN</p> <p>TEMPLATE PLACA LOCKING PARA ÚMERO PROXIMAL MEDIAL Ø2.4/2,7MM 35X140MM SHOULDERPLAN</p> <p>TEMPLATE PLACA LOCKING PARA ÚMERO PROXIMAL MEDIAL Ø2.4/2,7MM 35X160MM SHOULDERPLAN</p> <p>TEMPLATE PLACA LOCKING PARA ÚMERO PROXIMAL MEDIAL Ø2.4/2,7MM 35X200MM SHOULDERPLAN</p> <p>TEMPLATE PLACA LOCKING PARA ÚMERO PROXIMAL MEDIAL Ø2.4/2,7MM 35X230MM SHOULDERPLAN</p> <p>TEMPLATE PLACA PHILOS LOCKING PARA ÚMERO PROXIMAL MEDIAL Ø2.4/2,7MM 35X270MM SHOULDERPLAN</p>	

104.148XX	TEMPLATE PLACA GANCHO PARA CLAVÍCULA Ø2.4/2,7MM 6 FUROS 15 MM DIREITA SHOULDERPLAN	
	TEMPLATE PLACA GANCHO PARA CLAVÍCULA Ø2.4/2,7MM 6 FUROS 15 MM ESQUERDA SHOULDERPLAN	
	TEMPLATE PLACA GANCHO PARA CLAVÍCULA Ø2.4/2,7MM 6 FUROS 18 MM DIREITA SHOULDERPLAN	
	TEMPLATE PLACA GANCHO PARA CLAVÍCULA Ø2.4/2,7MM 6 FUROS 18 MM ESQUERDA SHOULDERPLAN	
	TEMPLATE PLACA GANCHO PARA CLAVÍCULA Ø2.4/2,7MM 8 FUROS 15 MM DIREITA SHOULDERPLAN	
	TEMPLATE PLACA GANCHO PARA CLAVÍCULA Ø2.4/2,7MM 8 FUROS 15 MM ESQUERDA SHOULDERPLAN	
	TEMPLATE PLACA GANCHO PARA CLAVÍCULA Ø2.4/2,7MM 8 FUROS 18 MM DIREITA SHOULDERPLAN	
	TEMPLATE PLACA GANCHO PARA CLAVÍCULA Ø2.4/2,7MM 8 FUROS 12 MM DIREITA SHOULDERPLAN	
	TEMPLATE PLACA GANCHO PARA CLAVÍCULA Ø2.4/2,7MM 8 FUROS 12 MM ESQUERDA SHOULDERPLAN	
	TEMPLATE PLACA GANCHO PARA CLAVÍCULA Ø2.4/2,7MM 8 FUROS 15 MM DIREITA SHOULDERPLAN	
	TEMPLATE PLACA GANCHO PARA CLAVÍCULA Ø2.4/2,7MM 8 FUROS 15 MM ESQUERDA SHOULDERPLAN	
	TEMPLATE PLACA GANCHO PARA CLAVÍCULA Ø2.4/2,7MM 8 FUROS 18 MM DIREITA SHOULDERPLAN	
	TEMPLATE PLACA GANCHO PARA CLAVÍCULA Ø2.4/2,7MM 8 FUROS 18 MM ESQUERDA SHOULDERPLAN	
	TEMPLATE PLACA GANCHO PARA CLAVÍCULA Ø2.4/2,7MM 8 FUROS 12 MM DIREITA SHOULDERPLAN	
	TEMPLATE PLACA GANCHO PARA CLAVÍCULA Ø2.4/2,7MM 8 FUROS 12 MM ESQUERDA SHOULDERPLAN	
	TEMPLATE PLACA GANCHO PARA CLAVÍCULA Ø2.4/2,7MM 8 FUROS 15 MM DIREITA SHOULDERPLAN	
	TEMPLATE PLACA GANCHO PARA CLAVÍCULA Ø2.4/2,7MM 8 FUROS 15 MM ESQUERDA SHOULDERPLAN	
	TEMPLATE PLACA GANCHO PARA CLAVÍCULA Ø2.4/2,7MM 8 FUROS 18 MM DIREITA SHOULDERPLAN	
	TEMPLATE PLACA GANCHO PARA CLAVÍCULA Ø2.4/2,7MM 8 FUROS 15 MM DIREITA SHOULDERPLAN	
	TEMPLATE PLACA GANCHO PARA CLAVÍCULA Ø2.4/2,7MM 8 FUROS 15 MM ESQUERDA SHOULDERPLAN	
	TEMPLATE PLACA GANCHO PARA CLAVÍCULA Ø2.4/2,7MM 8 FUROS 18 MM DIREITA SHOULDERPLAN	
	TEMPLATE PLACA GANCHO PARA CLAVÍCULA Ø2.4/2,7MM 8 FUROS 15 MM DIREITA SHOULDERPLAN	

	8 FUROS 18 MM ESQUERDA SHOULDERPLAN	
104.148XX	<p>TEMPLATE PLACA LOCKING PARA CLAVÍCULA ANTERO SUPERIOR COM EXTENSÃO LATERAL Ø2.4/2,7MM 3 FUROS DIREITA SHOULDERPLAN</p> <p>TEMPLATE PLACA LOCKING PARA CLAVÍCULA ANTERO SUPERIOR COM EXTENSÃO LATERAL Ø2.4/2,7MM 3 FUROS ESQUERDA SHOULDERPLAN</p> <p>TEMPLATE PLACA LOCKING PARA CLAVÍCULA ANTERO SUPERIOR COM EXTENSÃO LATERAL Ø2.4/2,7MM 6 FUROS DIREITA SHOULDERPLAN</p> <p>TEMPLATE PLACA LOCKING PARA CLAVÍCULA ANTERO SUPERIOR COM EXTENSÃO LATERAL Ø2.4/2,7MM 6 FUROS ESQUERDA SHOULDERPLAN</p> <p>TEMPLATE PLACA LOCKING PARA CLAVÍCULA ANTERO SUPERIOR COM EXTENSÃO LATERAL Ø2.4/2,7MM 4 FUROS DIREITA SHOULDERPLAN</p> <p>TEMPLATE PLACA LOCKING PARA CLAVÍCULA ANTERO SUPERIOR COM EXTENSÃO LATERAL Ø2.4/2,7MM 4 FUROS ESQUERDA SHOULDERPLAN</p> <p>TEMPLATE PLACA LOCKING PARA CLAVÍCULA ANTERO SUPERIOR COM EXTENSÃO LATERAL Ø2.4/2,7MM 5 FUROS DIREITA SHOULDERPLAN</p> <p>TEMPLATE PLACA LOCKING PARA CLAVÍCULA ANTERO SUPERIOR COM EXTENSÃO LATERAL Ø2.4/2,7MM 5 FUROS ESQUERDA SHOULDERPLAN</p> <p>TEMPLATE PLACA LOCKING PARA CLAVÍCULA ANTERO SUPERIOR COM EXTENSÃO LATERAL Ø2.4/2,7MM 7 FUROS DIREITA SHOULDERPLAN</p> <p>TEMPLATE PLACA LOCKING PARA CLAVÍCULA ANTERO SUPERIOR COM EXTENSÃO LATERAL Ø2.4/2,7MM 7 FUROS ESQUERDA SHOULDERPLAN</p> <p>TEMPLATE PLACA LOCKING PARA CLAVÍCULA ANTERO SUPERIOR COM EXTENSÃO LATERAL Ø2.4/2,7MM 8 FUROS DIREITA SHOULDERPLAN</p> <p>TEMPLATE PLACA LOCKING PARA CLAVÍCULA ANTERO SUPERIOR COM EXTENSÃO LATERAL Ø2.4/2,7MM 8 FUROS ESQUERDA SHOULDERPLAN</p>	
104.148XX	<p>TEMPLATE PLACA LOCKING PARA CLAVÍCULA ANTERO SUPERIOR Ø2.4/2,7MM 6 FUROS DIREITA SHOULDERPLAN</p> <p>TEMPLATE PLACA LOCKING PARA CLAVÍCULA ANTERO SUPERIOR Ø2.4/2,7MM 6 FUROS ESQUERDA SHOULDERPLAN</p> <p>TEMPLATE PLACA LOCKING PARA CLAVÍCULA ANTERO SUPERIOR Ø2.4/2,7MM 7 FUROS DIREITA SHOULDERPLAN</p> <p>TEMPLATE PLACA LOCKING PARA CLAVÍCULA ANTERO SUPERIOR Ø2.4/2,7MM 7 FUROS ESQUERDA SHOULDERPLAN</p> <p>TEMPLATE PLACA LOCKING PARA CLAVÍCULA ANTERO SUPERIOR Ø2.4/2,7MM 8 FUROS DIREITA SHOULDERPLAN</p> <p>TEMPLATE PLACA LOCKING PARA CLAVÍCULA ANTERO SUPERIOR Ø2.4/2,7MM 8 FUROS ESQUERDA SHOULDERPLAN</p>	

<p>104.148XX</p>	<p>TEMPLATE PLACA LOCKING PARA CLAVÍCULA ANTERIOR Ø2.4/2,7MM 6 FUROS SHOULDERPLAN</p> <p>TEMPLATE PLACA LOCKING PARA CLAVÍCULA ANTERIOR Ø2.4/2,7MM 7 FUROS SHOULDERPLAN</p> <p>TEMPLATE PLACA LOCKING PARA CLAVÍCULA ANTERIOR Ø2.4/2,7MM 8 FUROS SHOULDERPLAN</p> <p>TEMPLATE PLACA LOCKING PARA CLAVÍCULA ANTERIOR Ø2.4/2,7MM 7 FUROS SHOULDERPLAN</p> <p>TEMPLATE PLACA LOCKING PARA CLAVÍCULA ANTERIOR Ø2.4/2,7MM 9 FUROS SHOULDERPLAN</p> <p>TEMPLATE PLACA LOCKING PARA CLAVÍCULA ANTERIOR Ø2.4/2,7MM 10 FUROS SHOULDERPLAN</p> <p>TEMPLATE PLACA LOCKING PARA CLAVÍCULA ANTERIOR Ø2.4/2,7MM 11 FUROS SHOULDERPLAN</p> <p>TEMPLATE PLACA LOCKING PARA CLAVÍCULA ANTERIOR Ø2.4/2,7MM 12 FUROS SHOULDERPLAN</p>	
<p>104.19XXX</p>	<p>TEMPLATE PARA HASTE CERVICAL 40MM</p> <p>TEMPLATE PARA HASTE CERVICAL 60MM</p> <p>TEMPLATE PARA HASTE CERVICAL 80MM</p> <p>TEMPLATE PARA HASTE CERVICAL 120MM</p> <p>TEMPLATE PARA HASTE CERVICAL 200MM</p>	
<p>104.01563</p>	<p>PROVA PARA FOSSA CRANIANA DIREITA - AL</p>	
<p>104.01564</p>	<p>PROVA PARA FOSSA CRANIANA ESQUERDA - AL</p>	
<p>104.01565</p>	<p>PROVA PARA PLACA MANDIBULAR PEQUENA DIREITA - AL</p>	
<p>104.01566</p>	<p>PROVA PARA PLACA MANDIBULAR PEQUENA ESQUERDA - AL</p>	

104.01567	PROVA PARA PLACA MANDIBULAR MÉDIA DIREITA - AL	
104.01568	PROVA PARA PLACA MANDIBULAR MÉDIA ESQUERDA - AL	
104.01569	PROVA PARA PLACA MANDIBULAR GRANDE DIREITA - AL	
104.01570	PROVA PARA PLACA MANDIBULAR GRANDE ESQUERDA - AL	
104.01571	PROVA PARA DISTRATOR PALATAL PEQUENO	
104.01572	PROVA PARA DISTRATOR PALATAL MÉDIO	
104.01573	PROVA PARA DISTRATOR PALATAL GRANDE	

104.01574	PROVA PARA DISTRATOR PALATAL EXTRA GRANDE	
-----------	---	---

"As imagens apresentadas são meramente ilustrativas. Este documento não se trata de material publicitário."

2. Composição

Os Templates Engimplan são fabricados em Alumínio Série 6000, Alumínio Série 1200 e Alumínio Série 5000, conforme ABNT NBR ISO 209.

3. Indicações e Finalidade

Os Templates Engimplan são indicados para auxiliar o cirurgião em procedimentos cirúrgicos ortopédicos. Tem como princípio de funcionamento atuar no planejamento cirúrgico, sendo utilizado para facilitar a seleção do modelo comercial mais adequado à anatomia do paciente.

3.1. Contraindicação

Não se aplica.

4. Forma de Apresentação da embalagem

Os Templates Engimplan são fornecidos **UNITARIAMENTE** em embalagem plástica, fabricada em polietileno de baixa densidade (PEBD), rotulada e selada termicamente. As embalagens são identificadas com uma etiqueta contendo as seguintes informações:

1. Nome Técnico;
2. Nome Comercial;
3. Produto/Dimensões;
4. Código;
5. Quantidade;
6. Fabricação;
7. Lote;
8. Material;
9. Validade;
10. Registro ANVISA: xxxxxxx;
11. Responsável Técnico;
12. Dados do Fabricante;
13. Código de barra.

Modelo de Rotulagem



engimplan

ENGIMPLAN ENGENHARIA DE IMPLANTE IND. E COM. LTDA.
Rod. Washington Luiz, Km 172, Pista Sul, S/N, Condomínio Conpark Rua 6 – Jardim Anhanguera – CEP: 13501-600 – Rio Claro - SP
CNPJ: 67.710.244/0001-39
Responsável Técnico: Eng. Marcelo Scavitti CREA-SP 0685109896

REF XXXXXX **LOT** XXXXXX Quantidade: XX

Modelo Comercial:
Modelo Comercial:
Commercial Model:
Notificação Anvisa: 102086100XX Revisão Instrução de Uso: XX

Nome Técnico:
Nome Comercial:
Matéria-Prima:

 VER OF  INDETERMINADA

Armazenar em local fresco e seco, fora da ação direta de calor, umidade ou luz excessiva.

PRODUTO NÃO ESTÉRIL – ESTERILIZAR ANTES DO USO

“CONDIÇÕES DE ARMAZENAMENTO, CONSERVAÇÃO E MANIPULAÇÃO: VIDE INSTRUÇÕES DE USO”
Instrução de Uso disponível em / Instrucción de Uso disponible en / Instruction for Use available at: <http://www.engimplan.com.br/instrucaodeuso>

“Instruções de Uso em formato impresso devem ser solicitadas, sem custo adicional, através do SAC pelo telefone 19 3522-7407.”





FABRICANTE: ENGIMPLAN – ENGENHARIA DE IMPLANTE IND. E COM. LTDA.
Rod. Washington Luiz, S/N Cond. Conpark Rua 6 Km 172 Pista Sul – Rio Claro/SP - CEP:13501-600
CNPJ: 67.710.244/0001-39
Telefone: (19) 3522 7407

E os dizeres:

PRODUTO NÃO ESTÉRIL – ESTERILIZAR ANTES DO USO

CONDIÇÕES ESPECIAIS DE ARMAZENAMENTO, CONSERVAÇÃO,
MANIPULAÇÃO, PRECAUÇÕES E ADVERTÊNCIAS,
ANTES DE UTILIZAR O PRODUTO “VER INSTRUÇÕES DE USO”.

Armazenar em local fresco e seco, fora da ação direto de calor, umidade ou luz excessiva.

Instrução de Uso disponível em: <http://www.engimplan.com.br/instrucaodeuso>

Instruções de Uso em formato impresso devem ser solicitadas, sem custo adicional, através do SAC pelo telefone 19 3522-7407.

Visando a praticidade e facilidade de ter acesso às Instruções de Uso dos produtos, e atender a IN nº 4/2012, a Engimplan disponibiliza o documento vigente através do endereço: <http://www.engimplan.com.br/instrucaodeuso>

Para visualização dos arquivos, utilize o software Adobe Reader.

As instruções de uso dos produtos Engimplan estão indexadas no site através do nº Registro/Notificação Anvisa e respectivo Nome Comercial, data e a revisão da instrução de uso do produto adquirido.

Todas as Instruções de Uso dos produtos Engimplan possuem a identificação e a data da revisão do documento. O usuário deve atentar-se para a correta versão (revisão e data de revisão) da Instrução de Uso informada no rótulo do produto.

Para Instruções de Uso no formato impresso, ou solicitar outros arquivos de revisões anteriores às atuais, o consumidor pode solicitar sem custo adicional através do SAC pelo telefone 19 3522-7407 ou Email: sac@materialise.com

4.1. Cuidados com Manuseio, Armazenamento e Transporte do Produto Médico

- Os Templates Engimplan devem ser armazenados em local limpo, seco, arejado, a temperatura ambiente e ao abrigo da luz;
- Condições especiais de armazenamento, manipulação e conservação dos instrumentos devem ser seguidas no intuito de assegurar que os componentes permaneçam intactos para o procedimento cirúrgico;
- Cuidados com o recebimento, estocagem, transporte, limpeza e conservação das referências do lote devem ser adotados em conjunto com as boas práticas de armazenamento e distribuição de produtos médicos;
- Devem ser transportados e manuseados de forma a impedir qualquer dano ou alteração nas suas características;
- Devem ser manipulados cuidadosamente, em pequenos lotes, evitando-se batidas ou quedas. Qualquer instrumental que tenha caído ou sido inadequadamente manuseado, ou com suspeita de ter sofrido dano, deve ser encaminhado ao responsável técnico habilitado da instituição para inspeção, mesmo que já tenha passado por esta etapa.

4.2 Limpeza

Para produtos não estéreis, os mesmos devem ser removidos de suas embalagens e limpos com álcool para fins médicos a 70% +- água destilada 30%. Após a limpeza, os produtos devem ser enxaguados com água destilada estéril, e secos com pano de limpeza que não libere fibras.

IMPORTANTE: Detergentes com cloro livre ou hidróxido de sódio não devem ser usados.

4.3 Esterilização

Os Templates Engimplan são fornecidos não estéreis, devendo ser esterilizados antes da sua utilização.

A Engimplan recomenda que os produtos sejam submetidos à esterilização por calor úmido em autoclave com os seguintes parâmetros:

- TEMPERATURA: 134°C à 137°C
- TEMPO: 4 Minutos
- TEMPO DE SECAGEM: 30 minutos

Os parâmetros acima foram validados conforme ABNT NBR ISO 17665-1 e ABNT NBR ISO/TS 17665-2.

É de responsabilidade da instituição hospitalar garantir a esterilização conforme regulamentação vigente.

4.4 Descarte

Quando da necessidade de se descartar o instrumental, o mesmo deve ser descaracterizado imediatamente de forma a evitar que seja utilizado inadvertidamente, recomendamos que os produtos sejam cortados, entortados ou limadas para sua inutilização.

O descarte dos Templates Engimplan deverá obedecer às normas relativas à eliminação de lixo hospitalar contaminante, descartando-se em recipientes apropriados e com identificação clara de que se trata de lixo contaminante.

Deve a Instituição hospitalar, descaracterizar o produto, conforme legislação vigente aplica.

4.5 Eventos Adversos

Caso ocorra algum evento adverso relacionado ao produto, deverá ser notificado o fabricante através do telefone (19) 3522 7407 e notificar o órgão sanitário competente, acessando o site da ANVISA – <https://www.gov.br/anvisa/pt-br/assuntos/fiscalizacao-e-monitoramento/notificacoes>

5 Precauções e Advertências

- Existem instrumentos cirúrgicos apropriados para cada etapa da cirurgia;
- O desgaste habitual, o exercício de forças excessivas e o uso de instrumentos para fins exclusivos ao projeto podem prejudicar a evolução do procedimento e danos ao implante;
- A combinação dos produtos da Engimplan com os de outros fabricantes pode apresentar diferenciação em material, em desenho ou qualidade;
- A utilização de instrumentos distintos pode acarretar riscos de uma fixação inadequada e outras complicações técnicas;
- Deve ser realizado uma inspeção e revisão das condições de uso dos instrumentais ou das suas partes;
- Havendo desempenho variado, perda de precisão, instabilidade ou falta de corte, deve-se imediatamente substituir a peça;

- Os Templates Engimplan devem ser mantidos em suas embalagens originais até a sua esterilização e uso;
- Após cada uso, realizar uma limpeza correta, a fim de evitar incrustações e corrosões;
- Somente profissionais especializados e treinados nas técnicas cirúrgicas de implantes poderão utilizar estes instrumentais;
- Verificar, a cada uso, se os instrumentais não sofreram algum dano;
- Utilizar sempre os instrumentais apropriados para cada tipo de implante, nunca tentar substituir algum elemento por outro que não apropriado ao uso pretendido;
- Os Templates Engimplan não devem ser armazenados em local onde também são armazenados produtos químicos que podem exalar vapores corrosivos.

5.1 Rastreabilidade

A rastreabilidade dos Templates Engimplan é garantida através de marcação a laser do logo do fabricante (Engimplan), número do código e do número de lote no produto. Descrição do produto.

5.2 Reclamação

Caso o produto apresente um risco imprevisível específico descrito nesta instrução de uso, esteja fora de suas especificações ou esteja gerando qualquer insatisfação, notifique diretamente a Engimplan. Envie o produto limpo e embalado em saco plástico, número de lote do(s) componente(s) devidamente identificado com a descrição da não conformidade para Rod. Washington Luiz, S/N Cond. Compark Rua 6 Km 172 Pista Sul – Rio Claro/SP - CEP:13501-600.

A Engimplan disponibiliza um canal de comunicação através do telefone (19) 3522 7407 para notificações referentes ao produto.

Fabricado por: Engimplan Engenharia de Implante Indústria e Comércio Ltda.

Rod. Washington Luiz, S/N Cond. Compark Rua 6 Km 172 Pista Sul – Rio Claro/SP - CEP:13501-600

Telefone: (19) 3522 7407

Email: sac@materialise.com

Responsável Técnico: Eng^o. Marcelo Scavitti CREA-SP 0685109896